Voor professioneel gebruik 2024

Food Service, Bakery, Beverages,
Wine, Frozen Food

LIEBHERR

Koelen en vriezen





Hoogste precisie en betrouwbaarheid

De nieuwe generatie apparaten van de specialist in koel- en vriesapparaten voor professioneel gebruik.

Of u nu werkzaam bent in de gastronomie, in de hotellerie of in de foodretail; of u nu dranken wilt koelen, wijn wilt tempereren, ijs wilt invriezen of gevoelige grondstoffen vers wilt houden; Of het nu gaat om een bakkerij, kantinekeuken, verkoopruimte of achter de toonbank: wij hebben de juiste koeloplossing voor u.

Als specialist in koelen en vriezen voor professionele toepassingen bieden we u een uitgebreid assortiment met innovatieve, duurzame en energiezuinige professionele apparaten. Hun uiterst betrouwbare en nauwkeurige koelprestaties ondersteunen u bij uw professionele topprestaties en zorgen ervoor dat uw levensmiddelen veilig en vers worden bewaard.

Naast de unieke kwaliteit zijn ook het tijdloze design en het grote gebruiksgemak een uiting van onze jarenlange ervaring in de productie van professionele koelapparaten. Overtuig uzelf.

Inhoud

De Liebherr-groep	6
Merk en kwaliteit	8
Duurzaamheid	10
Systeemspecialist	12
Duurzaamheid en rendabiliteit	14
Koelvermogen en stabiele temperaturen	15
Veiligheid en alarmen	16
Hygiëne en eenvoudige reiniging	17
SmartMonitoring – overzicht	18
Hantering en uitrusting	20
Series	21

Voor een betere leesbaarheid gebruiken we – zonder enige intentie tot discriminatie – uitsluitend de mannelijke woordvormen. Deze zijn hier representatief voor een genderneutrale aanduiding. In principe worden alle genderidentiteiten bedoeld.

Gastronomie en slagerijen	22
Series	24
Koel- en vriesapparaten GN 2/1 met dynamische koeling, binnen en buiten van roestvrij staal	26
Koelwerkbanken met dynamische koeling, binnen en buiten van roestvrij staal	36
Koel- en vriesapparaten met kunststof-binnenruimte en dynamische koeling	46
en statische koeling	54
Koel/vriescombinaties	56
Voor onderbouw geschikte vriesapparaten	58
Accessoires	62



Bakkerijen	66
Series	68
Koel- en vriesapparaten voor bakkerijplaten met dynamische koeling en roestvrijstalen binnenruimte	70
met kunststof-binnenruimte	76
Accessoires	80



Merchandising	82
Series	88
Display-koelapparaten met dynamische koeling	90
Koelapparaten met dynamische koeling	96
Koelapparaten voor evenementen met dynamische koeling	108
Toonbankkoelers voor verkoopbevordering	112
Voor onderbouw geschikte koelapparaten	114
Vrieskisten met statische koeling	120
Accessoires	124



Wijn	128
Wijnserveerkasten	130
Accessoires	136



Consumptie-ijs en diepvriesproducten	138
IJsconservatoren	142
Vrieskisten	154
Vriesapparaten voor verkoopbevordering	158
Accessoires	162





Grondverzetmachines



Materiaalomslagmachines



Speciale diepbouwmachines



Mijnbouw



Mobiele kranen en rupskranen



Torenkranen



Betontechniek



Maritieme kranen



ruimtevaart en verkeerstechniek



Gereedschapsmachines en automatiseringssystemen



Componenten



Hotels



Koel- en vriesapparaten

Betrouwbaarheid heeft traditie. En volgelingen wereldwijd.

Al 75 jaar biedt Liebherr hoogwaardige producten voor toekomstgerichte branches. Met onze klanten en partners over de hele wereld verleggen we onze grenzen keer op keer.

Eén grote familie

De ondernemingsgroep Liebherr werd door Hans Liebherr in 1949 opgericht. In de bijna 75 jarige geschiedenis van de onderneming heeft het familiebedrijf Liebherr zich bewezen als stabiele en betrouwbare partner. Liebherr is een van de grootste bouwmaatschappijen en is bovendien in nog vele andere branches succesvol. De decentraal georganiseerde ondernemingsgroep met wereldwijd meer dan 50.000 medewerkers is onderverdeeld in zelfstandig opererende bedrijfsunits.

Inmiddels omvat de ondernemingsgroep 13 productsegmenten – grondverzet, materiaalomslag, speciale diepbouwmachines, mijnbouw, mobiele kranen en rupskranen, torenkranen, betontechnologie, maritieme kranen, ruimtevaart en verkeerstechniek, vertandingstechniek en automatiseringssystemen, koel- en vriesapparaten, componenten en hotels – met meer dan 140 bedrijven op alle continenten. Het moederbedrijf van de ondernemingsgroep is Liebherr-International AG in het Zwitserse Bulle waarvan alle vennoten familieleden van Liebherr zijn.



Jong en toch ervaren: huishoudelijke apparaten

De sector huishoudelijke apparaten werd opgericht in 1954 in Ochsenhausen en speelt sinds vele jaren een belangrijke rol in de ontwikkeling van de ondernemingsgroep. Liebherr-Hausgeräte is al 70 jaar een premium-fabrikant van innovatieve koel- en vriesapparaten voor particuliere huishoudens en commercieel gebruik. Met een jaarlijkse productie van meer dan 2,2 miljoen apparaten is Liebherr een van de belangrijkste leveranciers van koelapparatuur in Europa. De vijf productielocaties in Ochsenhausen (Duitsland), Lienz (Oostenrijk), Radinovo (Bulgarije), Kluang (Maleisië) en Aurangabad (India) vormen een productie-eenheid voor koel- en vriesapparaten op basis van de modernste normen.

Liebherr-Hausgeräte is wereldwijd actief: Met een dicht netwerk van verkooporganisaties en -kantoren in Bulgarije, Duitsland, Groot-Brittannië, Oostenrijk, Canada, Maleisië, Rusland, Zwitserland, Singapore, Zuid-Afrika en de VS zorgt de specialist voor koelen en vriezen voor competent advies aan zijn klanten en garandeert een professionele service en onderhoudswerkzaamheden ter plaatse.

Kwaliteit zit in ons DNA.

We worden geïnspireerd door de hoge eisen van onze klanten wereldwijd. Al 70 jaar biedt Liebherr hoogwaardige apparaten voor particulier en commercieel gebruik die voldoen aan deze eisen, en zich continu bewijzen.

Specialist voor koelen en vriezen

Met een uitstekende kwaliteit, baanbrekende technologieën en een esthetisch maar gebruiksvriendelijk design blijft Liebherr nieuwe normen stellen. Hoe doen we dat? Door ons te specialiseren in wat we doen: het ontwikkelen en produceren van uitstekende koel- en vrieskasten. In het bijzonder voor commerciële toepassingen. Onze apparaten zijn expliciet ontworpen voor de speciale vereisten op dit gebied – met een duidelijke missie: Om uw veeleisende werk elke dag gemakkelijker te maken door maximale precisie en veiligheid.

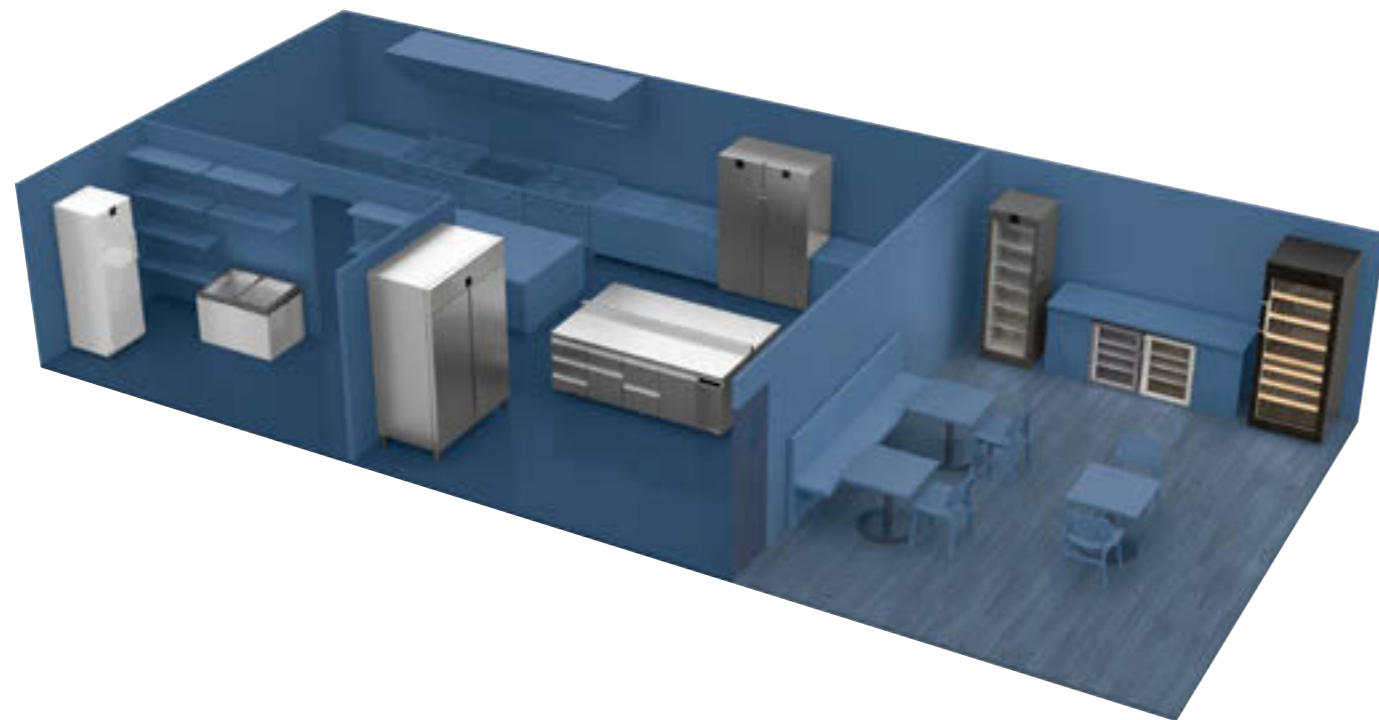
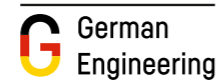

Sterren voor uw bedrijf

Wie perfectie wil bieden, vertrouwt op perfectie: Onze professionele koel- en vrieskasten zijn speciaal ontwikkeld voor de voedings- en drankensector en voldoen aan de hoogste eisen met een extra dosis robuustheid, kostenefficiëntie en reinigingsgemak. Levensmiddelen en dranken blijven zelfs bij omgevingstemperaturen tot +43 °C en vele deuropeningen betrouwbaar en veilig bewaard en worden hierbij optimaal en aantrekkelijk gepresenteerd.

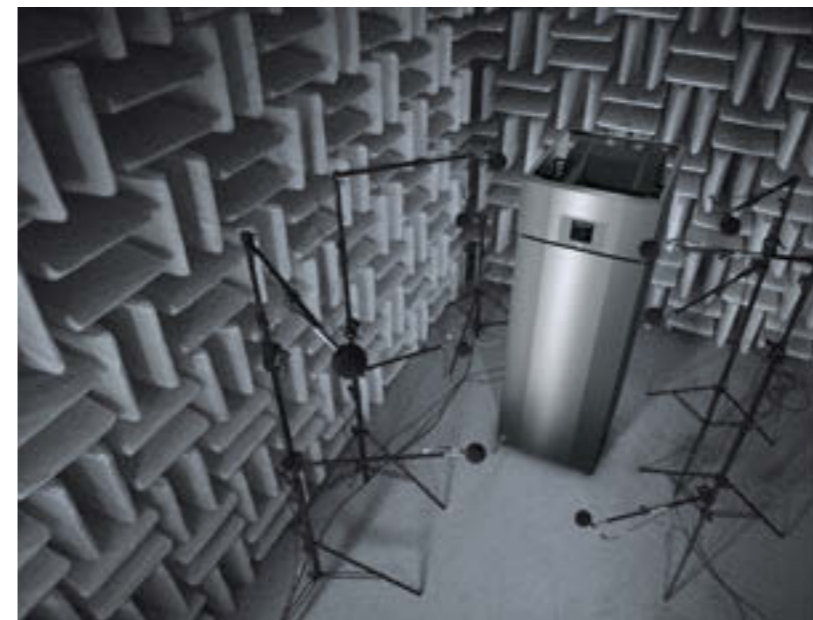

De Liebherr-factor:

professionele koel- en vriesapparaten

- Speciaal ontwikkeld voor de voedingsmiddelen- en drankensector
- Betrouwbare, voedselveilige opslag
- Perfecte productpresentatie
- Topkwaliteit door omvangrijke testprocedures

Getest tot in het allerkleinste detail. En zelfs nog verder.

Van ontwerp tot ontwikkeling, productie en marketing doen we er werkelijk alles aan om innovatieve producten in topkwaliteit aan te bieden. Al bij de ontwikkeling testen we alle koeltechnische, mechanische en elektronische componenten door en door op een betrouwbare werking. Voordat bijvoorbeeld een deurscharnier door ons wordt goedgekeurd, moet het minstens 100.000 openingscycli ondergaan. U kunt erop vertrouwen: uw Liebherr ondersteunt u als professionele partner – 24 uur per dag, 365 dagen per jaar.

Volledig verantwoord

We streven naar een verantwoordelijke omgang met onze hulpbronnen en verdere continue verbetering gedurende de gehele levenscyclus van het product op lange termijn.

We ontwikkelen milieuvriendelijkere methoden om duurzame producten te maken – natuurlijk met de hoogste Liebherr-kwaliteit. Naast de hoge energie-efficiëntie ligt de nadruk vooral op de duurzaamheid en de lange beschikbaarheid van reserveonderdelen.

Bewust ontwikkeld

We hanteren een holistische allesomvattende visie op duurzaamheidsaspecten bij het design van onze producten. Onze productverantwoordelijkheid begint daarom bij de ontwikkeling van het apparaat en gaat verder met een verantwoordelijke inrichting van de productie- en toeleveringsketens. De juiste materiaalkeuze met het oog op recyclebaarheid en een zo energie-efficiënt mogelijke productie zijn daarom belangrijke factoren. Tijdens de gebruiksfase scoren onze vrijwel onderhoudsvrije apparaten met een zeer laag energieverbruik en lage totale operationele kosten (ToC).

Natuurlijk gekoeld

We waren de eersten die voor ons hele assortiment koelapparaten de overstap maakten naar CFK-vrije koelmiddelen en drijfgassen. Tegenwoordig gebruiken we zonder uitzondering de natuurlijke koelmiddelen R600a en R290. Ze zijn speciaal ontworpen voor hoogrendements compressoren en zorgen voor een laag energieverbruik en lage elektriciteitskosten.



In heel Europa gecertificeerd

Alle onze Europese productielocaties voldoen aan internationale kwaliteitsnormen (ISO 9001), milieu (ISO 14001) en energiebeheer (ISO 50001).

EcoVadis Gold

We behandelen het onderwerp maatschappelijk verantwoord ondernemen in zijn geheel en in alle stadia van de productlevenscyclus. Onze inzet werd voor 2023 bekroond met goud door 's werelds meest toonaangevende MVO-beoordelingsbureau EcoVadis. We zijn er trots op dat we in de hoogst genoteerde 3% van de door EcoVadis beoordeelde bedrijven staan.



Uiterst efficiënt: zo zuinig is een Liebherr.

Hoe efficiënt onze apparaten zijn, toont de onlinetool van de door de EU gefinancierde projecten Label2020 en BELT. Op deze pagina kunt u het stroomverbruik en vele andere productgegevens van elektrische apparaten oproepen en met elkaar vergelijken. Hierbij houdt de computer rekening met de plaatselijke stroomprijzen en toont de kosten gedurende de gehele gebruiksduur. De vergelijking toont aan: een Liebherr is het waard!

Naar de Efficiency Check: tool.label2020.eu

Verantwoord geproduceerd

Bovendien besteden we aandacht aan een verantwoordelijk gebruik van hulpbronnen bij de productie van onze apparaten: In geavanceerde processen wordt de energie die vrijkomt bij de productie hergebruikt om gebouwen te verwarmen. Ook zuiveren we het water na het productieproces om ervoor te zorgen dat het vrij is van verontreinigende stoffen. Daarnaast verminderen we voortdurend ons afvalvolume door consequent afval te scheiden en waar mogelijk productiematerialen te recyclen.



Onze weg naar de toekomst

- recyclebaar productdesign
- soortzuivere scheiding
- hergebruik van materialen

- maximale energie-efficiëntie
- maximale levensduur
- eenvoudige reparatie
- optimale bewaarcondities



- meer herbruikbare materialen
- meer gerecycled materiaal
- minder milieuvriendelijke grondstoffen

- lager energieverbruik
- meer duurzame energiebronnen
- minder afval

De Liebherr-factor:

Milieubewuste ontwikkeling en productie:

- apparaten met een zeer laag energieverbruik
- natuurlijke koelmiddelen
- grondstofzuinige productieprocessen
- Europese vestigingen volledig gecertificeerd
- EcoVadis gouden medaille

Kies voor koel- en vriesprestaties van een professional.

Of het nu gaat om gastronomie, bakkerij of levensmiddelenhandel, om dranken, diepvriesproducten of ijs: als u wilt voldoen aan de verwachtingen van uw klanten en gasten op het gebied van versheid en kwaliteit, hebt u een koeling nodig die aan de hoogste eisen voldoet. Met speciaal ontwikkelde professionele apparatuur bieden we onze zakelijke klanten eersteklas oplossingen voor veeleisende dagelijkse werkzaamheden – en goede argumenten om te kiezen voor de systeemspecialist.

Uitstekende performance heeft redenen. Bij ons zelfs vijf.

De topprestaties van Liebherr zijn gebaseerd op vijf pijlers:



Duurzaamheid en rendabiliteit

Onze koel- en vriesapparaten scoren met een hoog rendement en zeer lage energie- of totale operationele kosten (ToC). Robuuste materialen, hoogwaardige koelcomponenten en de kwalitatieve afwerking staan garant voor een lange levensduur. De uitstekende TCO (Total Cost of Ownership) is bovendien te danken aan de eenvoudige reiniging en niet te vergeten het feit dat de apparaten onderhoudsvrij zijn.



Koelprestaties en temperatuurstabiliteit

Perfekte koelprestaties, zelfs bij hoge omgevingstemperaturen (tot +43 °C): U kunt vertrouwen op de hoge temperatuur consistentie van onze professionele apparaten. Ook het veelvuldig openen van de deuren kan uw goederen niet beschadigen: De ultramoderne componenten, de krachtige en milieuvriendelijke koelmiddelen en de nauwkeurige besturingen zijn zo op elkaar afgestemd dat de kwaliteit en de versheid van de producten altijd behouden blijven zonder de rendabiliteit van de apparaten te beperken.



Veiligheid en alarmen

Talrijke veiligheidsfuncties in onze professionele apparaten zorgen ervoor dat uw levensmiddelen altijd correct worden gekoeld en er geen kwaliteitsverlies optreedt. Diverse alarmsystemen waarschuwen bijvoorbeeld onmiddellijk voor temperatuurafwijkingen en deursloten beschermen tegen onbevoegde toegang.



Hygiëne en reinigingsgemak

Een strenge hygiëne is essentieel bij het bewaren van levensmiddelen. Daarom zijn onze apparaten bijzonder gemakkelijk te reinigen. Ze hebben bijvoorbeeld een naadloze binnenruimte die gemakkelijk en grondig kan worden schoongemaakt. Ook de fronten, vakken en draagroosters zijn altijd zo ontworpen dat ze gemakkelijk te reinigen zijn.



Hantering en uitrusting

Op een hectische werkdag moet alles soepel verlopen. Dankzij doordachte details, intelligente functies en een uitstekende materiaalkwaliteit bieden onze professionele apparaten u maximaal gebruiksgemak en zorgen zo voor moeiteloze werkprocessen.

Door en door efficiënt

Een professioneel Liebherr apparaat is juist in tijden van stijgende elektriciteitsprijzen en extreme schommelingen in de behoeften nog rendabeler: de hoogwaardige componenten, het perfecte koelvermogen en het lage energieverbruik zorgen voor een optimale TCO (total cost of ownership).



Langdurige tevredenheid: uitzonderlijk lange levensduur

Apparaten van Liebherr zijn ontworpen voor een lange levensduur. Dankzij hun extreem robuuste bouwwijze zijn ze optimaal geschikt voor de eisen van alledaags gebruik. Kwaliteit die loont – Nog vele lange jaren.

Origineel van Liebherr: Reserveonderdelen gedurende tien jaar beschikbaar

Om langdurig van uw professionele apparaat gebruik te kunnen maken, garanderen wij de beschikbaarheid van reserveonderdelen tot ten minste tien jaar na de laatste productie – hoewel wij er vanzelfsprekend alles aan doen om ervoor te zorgen dat u in de eerste plaats geen reserveonderdelen nodig hebt.

Goed voor de mens, goed voor het milieu: ultra-efficiëntie

Energiebesparende koelkasten en vriezers helpen u kosten te besparen bij de steeds maar toenemende elektriciteitsstarieven. Van de compressor tot de afdichting en van de verlichting tot de elektronica, Liebherr benut zo veel mogelijk de besparingsmogelijkheden van iedere component. De ultra-efficiënte apparaten uit de Perfection-serie bijvoorbeeld bewijzen hoe dit een positief effect heeft op uw totale bedrijfskosten.

Bespaart kosten, tijd en ergernis en is onderhoudsvrij

Professionele, vrijstaande apparaten van Liebherr werken zonder filters of andere componenten die regelmatig moeten worden vervangen. Reiniging is verder niet nodig.

Draadbuscondensator

Onze duurzame draadbuis condensators voorkomen vuilafzetting. Ze hebben geen onderhoud nodig en zorgen voor jarenlange, uitstekende en efficiënte koelprestaties. Ze verlagen de gebruikskosten van uw koelkast aanzienlijk.

Ononderbroken koelvermogen, constante temperatuur

Apparaten van Liebherr bieden optimale betrouwbaarheid bij het koelen en vriezen: levensmiddelen worden snel en behoedzaam gekoeld en temperatuurschommelingen worden beperkt tot een minimum. Zo blijven uw producten zo lang mogelijk vers.

Constance koeling volgens DIN EN 16825:2015

Levensmiddelen behouden alleen bij minimale temperatuurschommelingen hun kwaliteit. Liebherr koelkasten hebben een indrukwekkend stabiele temperatuur tussen -1°C en 5°C . Hierdoor blijft niet alleen het bewaarklimaat, maar ook de kwaliteit van uw producten en ingrediënten constant.

Constant vriezen volgens DIN EN 16825:2015

Gevoelige levensmiddelen kunnen niet goed tegen grote afwijkingen van de bewaartemperatuur. Liebherr-vriezers garanderen een stabiele temperatuur tussen -15°C en -18°C . Hierdoor kunt u levensmiddelen langer bewaren en blijft de kwaliteit van uw diepvriesproducten behouden.

Bliksemsnel gekoeld met SuperCool

Voor een optimale temperatuur, zelfs voor niet gekoelde producten vers van de markt: Na activering verhoogt uw Liebherr zijn koelvermogen tot het verse voedsel net zo koel is als de rest van de inhoud. Daarna wordt SuperCool automatisch uitgeschakeld – na maximaal 12 uur.

Geen ontdooien meer dankzij NoFrost

NoFrost-technologie geeft ijs geen kans. Eventueel aanwezig vocht wordt afgevoerd door de actieve luchtcirculatie. Cyclische ontdooifasen verwijderen zelfs de laatste vochtdeeltjes uit de binnenruimte. Voor een gemakkelijk en veilige opslag zonder ijsvorming.



Bliksemsnel ingevroren met SuperFrost

De automatische SuperFrost-functie verlaagt de temperatuur in uw professionele vriezer snel tot het koudste niveau. Zo worden koude reserves gecreëerd om vitamines te behouden tijdens het invriezen. Nadat het vriesproces is voltooid, of na max. 65 uur, schakelt SuperFrost terug naar de ingestelde temperatuur. Zo wordt onnodig energieverbruik voorkomen.

Ideale vochtigheid met HumidityControl

Perfekte klimaatomstandigheden kunnen alleen worden gecreëerd met de juiste combinatie van temperatuur en vochtigheid. Met HumidityControl kunt u de vochtigheid in drie stappen aanpassen aan de eisen van uw bewaarde levensmiddelen die zo extra lang vers blijven.



Veiligheid als standaard

Wie levensmiddelen verkoopt, moet de producten op een betrouwbare manier kunnen beschermen: tegen storingen in het koelproces en temperatuurschommelingen, maar ook tegen onbevoegde toegang. Met onze professionele koelkasten en vriezers kunnen beide heel eenvoudig worden voorkomen.

LightAlarm: Licht aan, deur dicht

Bij een ongecontroleerde temperatuurstijging of door een opengelaten deur gaat de binnenverlichting van het apparaat knipperen. Bij apparaten met een glasdeur wordt zo snel duidelijk dat actie moet worden ondernomen om de deur te sluiten. Bij apparaten met een dichte deur waarschuwt de knipperende binnenverlichting dat de deur onmiddellijk moet worden gesloten om de kwaliteit van de opgeslagen producten te behouden.

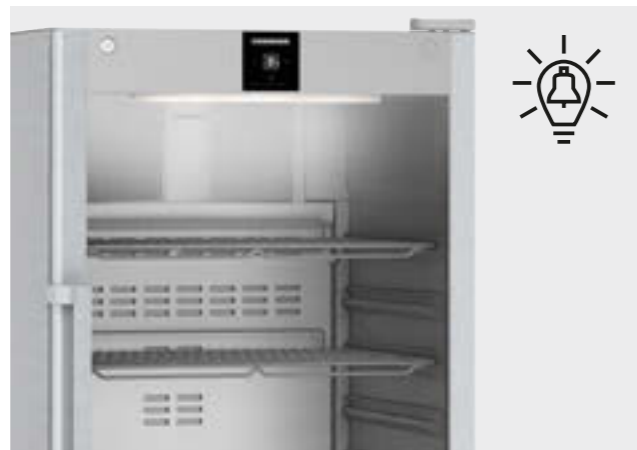

Informatie over stroomuitval: ontdek wat er is gebeurd

Als de stroom door een storing wordt onderbroken, verschijnt de informatie over de stroomstoring zodra de stroomvoorziening is hersteld. Gemeld wordt dat het apparaat tijdelijk zonder stroom is geweest en deze geeft aan welke maximale temperatuur gedurende die periode is bereikt. Zo kunt u beoordelen of er een kwaliteitsverlies te verwachten is.

Mechanische sleutelvergrendeling: de sleutel tot volledige controle

Alle professionele Liebherr-apparaten voor bakkerijen en horeca beschikken over een mechanisch slot met twee sleutels. Zo kunt u er zeker van zijn dat onbevoegden geen toegang hebben tot uw opgeslagen producten.

Elektrische vergrendeling: aan de veilige kant

Alle apparaten van Liebherr kunnen worden afgesloten en geopend met een elektronisch slot en een individuele pincode. Hierdoor kan een willekeurig aantal gebruikers een of meer apparaten via de interface afsluiten en openen zonder dat ze een sleutel hoeven te delen.



Ingebouwde hygiëne

Perfekte hygiëne speelt een belangrijke rol bij de omgang met levensmiddelen. Onze professionele apparaten hebben daarom eigenschappen die vervuiling verminderen en de reiniging vereenvoudigen.

Voedselveilige binnenzijde voor onverpakte levensmiddelen

Alle materialen van de Liebherr-apparaten voor bakkerijen en horeca zijn voedselveilig en geschikt voor de opslag van onverpakte levensmiddelen.

Naadloos interieur tegen vuil

De kunststof binnenruimte is gemaakt van polystyreen: een volledig recyclebare, robuuste en geurloze kunststof. Deze is naadloos uit één stuk vervaardigd en de grote hoeken kunnen snel en gemakkelijk worden gereinigd. De perfecte combinatie van duurzaamheid en hygiëne.

Vloerafvoer voor snelle reiniging

Hoge hygiëneniveaus eenvoudig gemaakt: Dankzij de ingebouwde afvoer in de bodem van het apparaat kunnen de apparaten zelfs in kleine ruimtes gemakkelijk worden gereinigd. Het water loopt gewoon weg en het apparaat is snel weer schoon.



SmartMonitoring: voor maximale veiligheid en gemak

SmartMonitoring maakt betrouwbare Liebherr-apparaten nog veiliger en gaat nog een stap verder in de bescherming van uw waardevolle levensmiddelen. De digitale cloudoplossing neemt automatisch de permanente controle en documentatie van de opslagtemperatuur van u over – en daarmee een van uw dagelijkse taken die u veel tijd en aandacht kosten.

De beschikbaarheid van SmartMonitoring verschilt per land.

Meer informatie over SmartMonitoring vindt u hier: home.liebherr.com/smartmonitoring.



Continue controle

SmartMonitoring controleert voortdurend de exacte temperatuurconstantie – ook buiten de reguliere werktijden, zoals in het weekend of op sluitingsdagen. En zelfs voor meerdere apparaten in verschillende locaties.

Ononderbroken documentatie

SmartMonitoring documenteert 24/7 de temperatuur en alle relevante koel parameters van uw opgeslagen levensmiddelen.

Onmiddellijk alarm bij afwijkingen

Bij afwijkingen in de opslagtemperatuur wordt u onmiddellijk gewaarschuwd via e-mail, sms of spraakoproep. Zo kunt u reageren voordat er problemen ontstaan.

Eenvoudige inbedrijfstelling

De nieuwe generatie apparaten voor de horeca is uitgerust met de SmartModule en kan met SmartMonitoring onmiddellijk in een netwerk worden geïntegreerd. Oudere modellen kunnen gemakkelijk in een netwerk worden geïntegreerd via de SmartCoolingHub. Ontdek hoe onze Liebherr-service u kan helpen de eerste stappen te zetten naar maximale veiligheid.

De Liebherr-factor:

Maximale veiligheid en gemak met SmartMonitoring:

- Eenvoudige en handige monitoringsoplossing voor alle in netwerken te integreren Liebherr-apparaten
- Gegarandeerd constant nauwkeurige temperatuur
- Hulp bij tijdrovende controles en documentatie
- Betrouwbare digitale alarmsystemen
- Alle relevante gegevens op ieder moment beschikbaar

Gewoon gemakkelijk

Waar gewerkt wordt met levensmiddelen is het vaak hectisch. Onze professionele koel- en vriesapparaten hebben daarom vele functies en slimme details die uw dagelijks werk makkelijker maken.

Open voor comfort: 90°-deurstopper

Als de deur meer dan 90° openstaat, blijft hij vanzelf openstaan. Dit geeft u voldoende bewegingsruimte om het apparaat met beide handen te vullen, goederen te sorteren of te verwijderen. Bovendien gaat ook het schoonmaken zo gemakkelijker. Onder de 90° sluit de deur automatisch om de temperatuur stabiel te houden en de kwaliteit van de opgeslagen levensmiddelen te behouden.

Zodat er niets mis gaat: de uittrekstop

Dankzij de uittrekstop in het midden van de draagroosters zijn uw goederen veilig opgeborgen: Zelfs als het hectisch wordt, kan het draagrooster er niet per ongeluk uit worden getrokken. Tijdens het in- en uitladen blijft het rooster betrouwbaar op zijn plek staan – en bent u beschermd tegen kleine of grote ongelukken.



Voetpedaalopener

Zelfs als u de handen vol hebt, kunt u het apparaat gemakkelijk openen met behulp van het, als accessoire verkrijgbare, voetpedaal. Vooral in professionele omgevingen maakt deze functie het aanzienlijk eenvoudiger om koel- en vriesapparatuur te gebruiken.

Energiebesparend: ergonomische stanggreep

Bewaar uw energie voor belangrijkere zaken: De stanggreep is ontworpen voor intensief gebruik. Ergonomisch met linker- of rechterhand gemakkelijk vast te pakken en zeer gemakkelijk te reinigen.

Comfort binnen handbereik: intuïtieve menunavigatie

Lees de apparaatstatus af zonder de deur te openen – heel eenvoudig op het in de deur geïntegreerde bedieningspaneel. De menunavigatie spreekt voor zich en wordt bediend met drie aanraaktoetsen.

Performance-serie

Onze Performance-serie richt zich op de essentie: apparaten in deze klasse voldoen aan alle eisen voor een veilige, temperatuurstabiele opslag. Alle Performance-apparaten zijn gemaakt van wit staal, beschikbaar als model met dichte deur en in de vriezervariant voorzien van de SmartFrost-functie.



Energie-efficiënt

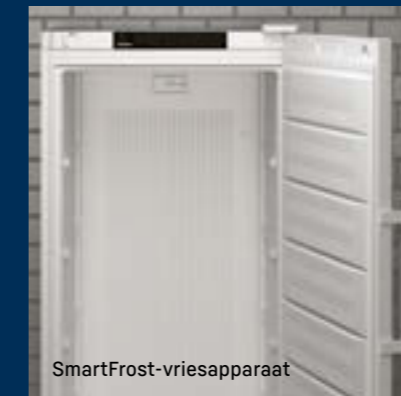

SmartFrost-vriesapparaat



HumidityControl

Perfection-serie

De apparaten uit de Perfection-serie voldoen aan de hoogste eisen en wensen in uw dagelijkse professionele leven. Ze zijn gemaakt van roestvrij staal, met dichte of glasdeuren en overtuigen door optimale verlichting. Uw koelbereik reikt van -2 °C tot +15 °C; vriesapparaten beschikken over de functies SmartFrost of NoFrost.



Verlichting



NoFrost- en SmartFrost-vriesapparaat koelapparaat met glazen deur



Roestvrijstalen behuizing



Koel- en vrieskasten voor de gastronomie: aanbevolen voor professionals door professionals

Hoge temperaturen, weinig ruimte, veel drukte; in professionele keukens moeten koel- en vriesapparaten in uitdagende omstandigheden altijd optimaal presteren. Juist hiervoor heeft Liebherr zijn assortiment voor de gastronomie ontwikkeld.

De apparaten bewaren betrouwbaar levensmiddelen met een constant koelvermogen zelfs bij omgevings temperaturen tot +40 °C. Ze zijn robuust, gemakkelijk te reinigen, hebben een lange levensduur en zijn bijzonder duurzaam. En niet alleen dankzij het natuurlijke koelmiddel. Tegelijkertijd voldoen ze aan alle geldende richtlijnen, normen en standaarden, ook wat de hygiëne, HACCP-norm of GN-bakken betreft. Het efficiënte koelsysteem zorgt niet alleen voor lage energie en totale operationele kosten (ToC), maar ook voor het goede gevoel dat uw producten veilig zijn opgeslagen. uDaar kunt u op vertrouwen – het is tenslotte ook ons doel om van de eerste tot de laatste gang perfect te zijn.

Koel- en vriesapparaten

Koel- en vriesapparatuur met roestvrijstalen binnenruimte



Performance-serie



Perfection-serie

Koel- en vriesapparatuur met kunststof binnenruimte



Performance-serie Perfection-serie

Koel- en vriesapparatuur met roestvrijstalen binnenruimte

Performance-serie

FRPSvg/FFPSvg

Omgevingsvoorwaarden	Apparaten met geïsoleerde deur: klimaatklasse 5 Apparaten met glasdeur: klimaatklasse 5
Temperatuurstabiliteit	EN 16825 Koelapparaten: +1 °C tot +15 °C / -2 °C tot +15 °C Vriesapparaten -9 °C tot -26 °C Koelapparaten: klasse M1 Vriesapparaten klasse L1 Koelapparaten: met 3 luchtvochtigheidsbereiken Vriesapparaten: met NoFrost
Opslagveiligheid	optische en akoestische alarmen Stroomuitval alarm Zelfsluitende deur < 90° Mechanisch slot
Inrichting	Monochroom display, tiptoetsen Koelapparaten: GN 2/1, 530 × 650 mm (inschuiven aan lange zijde) Vriesapparaten: GN 2/1, 530 × 650 mm (inschuiven aan lange zijde) Onderhoudstimer individueel instelbaar Wielen als accessoire, standaard met stelpoten Koelapparaten: Led-plafondverlichting Vriesapparaten: Led-plafondverlichting greep Binnen- en buitenkant chroomnikkelstaal (1.4301 / AISI 304) Aansluitingen voor installatie achteraf
Energieverbruik	UltraEfficient EU-richtlijn 2015/1094
Compliance	safety machinery directive – EN 60335

Koel- en vriesapparatuur met kunststof binnenruimte

Performance-serie

FRFvg/FFFsg/FCFvg

Omgevingsvoorwaarden	Apparaten met geïsoleerde deur: klimaatklasse 5 Apparaten met glasdeur KK 5 / FRPSvh 1412 KK 4
Temperatuurstabiliteit	EN 16825 Koelapparaten: +1 °C tot +15 °C / -2 °C tot +15 °C Vriesapparaten -9 °C tot -26 °C Koelapparaten: klasse M1 Vriesapparaten klasse L1 Koelapparaten: met 3 luchtvochtigheidsbereiken Vriesapparaten: met NoFrost
Opslagveiligheid	optische en akoestische alarmen Stroomuitval alarm Zelfsluitende deur < 90° Mechanisch slot
Inrichting	2,4"-kleurendisplay, Touch & Swipe Koelapparaten: GN 2/1, 530 × 650 mm (inschuiven aan lange zijde) Vriesapparaten: GN 2/1, 530 × 650 mm (inschuiven aan lange zijde) Onderhoudstimer individueel instelbaar Wielen als accessoire, standaard met stelpoten Koelapparaten: verticale ledverlichting Vriesapparaten: verticale ledverlichting greep Binnen- en buitenkant chroomnikkelstaal (1.4301 / AISI 304) Aansluitingen
Energieverbruik	UltraEfficient EU-richtlijn 2015/1094
Compliance	safety machinery directive – EN 60335

Perfection-serie

FRFCvg/FRFBvg/FFFCvg/FFFBvg/FFFCsg/FCFCvg

Omgevingsvoorwaarden	Apparaten met geïsoleerde deur: klimaatklasse 5 Apparaten met glasdeur: klimaatklasse 4
Temperatuurstabiliteit	EN 16825 Koelapparaten: +1 °C tot +15 °C / -2 °C tot +15 °C Vriesapparaten -9 °C tot -26 °C Koelapparaten: klasse M1 Vriesapparaten klasse L1 Koelapparaten: met 3 luchtvochtigheidsbereiken Vriesapparaten: met SmartFrost en NoFrost
Opslagveiligheid	optische en akoestische alarmen Stroomuitval alarm zelfsluitende deur bij < 90° Mechanisch slot
Inrichting	Monochroom display, tiptoetsen Koelapparaten: 75 cm breed: GN 2/1, 650 × 530 mm (inschuiven aan korte zijde) Vriesapparaten 75 cm breed: Euronorm 600 × 400 mm (inschuiven aan korte zijde) Onderhoudstimer individueel instelbaar Wielen/stelpoten als accessoire, 75 cm brede apparaten standaard met stelpoten Koelapparaten: Modellen met geïsoleerde en glazen deur met verlichting in bovenpaneel Vriesapparaten Ledverlichting in frontbehuizing Aluminium-stanggreep Binnenkant: Kunststof Buitenkant: Gepoedercoat staal Aansluitingen voor installatie achteraf
Energieverbruik	SuperEfficient EU-richtlijn 2015/1094 FFFsg geen label
Compliance	safety machinery directive – EN 60335

Een overzicht van de voordelen

Speciale sloten

Om de opgeslagen producten te beschermen tegen ongewenste toegang, zijn er maximaal vijf extra speciale sloten beschikbaar als accessoires voor onze koel- en vrieskasten. Hierdoor kunnen verschillende sloten worden geïnstalleerd op verschillende apparaten, waardoor alleen het toegewezen personeel toegang heeft tot elk specifiek apparaat. (verkrijgbaar als accessoire)

Informatie over stroomstoring

De stroomstoringinformatie geeft aan dat het apparaat tijdelijk zonder stroom heeft gezeten en vermeldt de maximale temperatuur die gedurende die periode in het apparaat is bereikt. Op deze manier kunt u beoordelen of er mogelijk sprake is geweest van kwaliteitsverlies.

De temperatuurstabiliteit voldoet aan DIN EN 16825:2015

Voor het behoud van hun kwaliteit mogen levensmiddelen uitsluitend aan kleine temperatuurschommelingen worden blootgesteld. Met stabiele waarden tussen -1 °C en +5 °C bieden apparaten van Liebherr optimale voorwaarden.

SuperCool

Bij het inladen van ongekoelde producten verhoogt SuperCool tijdelijk het koelvermogen, zodat uw Liebherr de ideale temperatuur behoudt. Na uiterlijk 12 uur wordt deze functie automatisch uitgeschakeld.

HumidityControl

Ideale klimaatomstandigheden vereisen een precieze balans tussen temperatuur en vochtigheid. Met onze HumidityControl-functie kunt u de vochtigheid nauwkeurig instellen, waardoor een optimaal bewaarklimaat ontstaat en u nog langer van de versheid van uw producten kunt genieten.

Draagroosters

De met kunststof beklede draagroosters maken een veelzijdig gebruik van het interieur mogelijk en kunnen tot 60 kg dragen, zodat ook zeer zware producten veilig kunnen worden bewaard.



Geschikt voor gastronormbakken

Liebherr koelkasten voor de gastronomie zijn doorgaans ontworpen om te worden gebruikt met gastronormbakken. Daarom past elke gastronormbak die u gebruikt perfect in onze koelkasten.

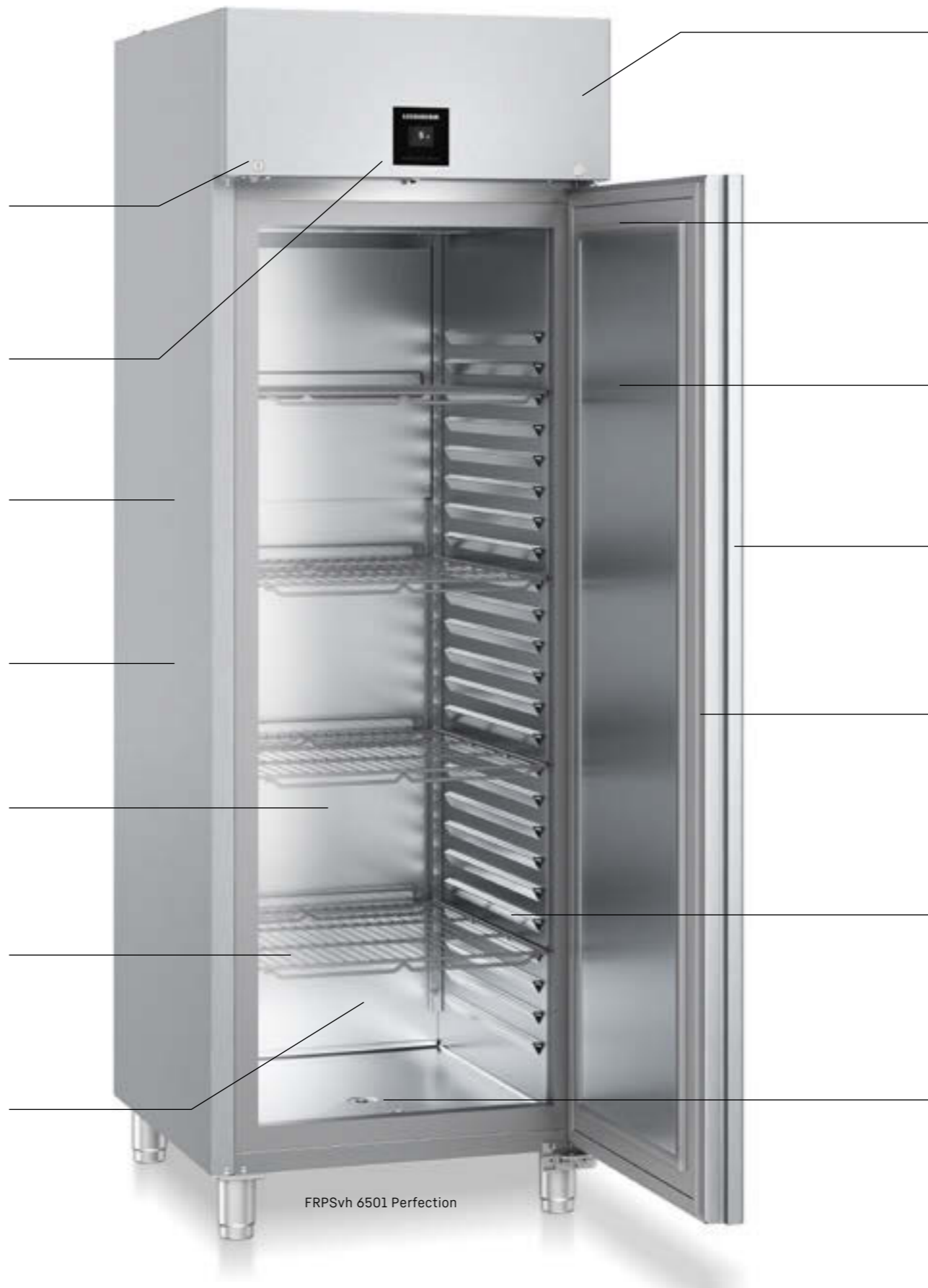

FRPSvh 6501 Perfection



Eenvoudig toegankelijke koelcomponenten

De koelcomponenten zijn eenvoudig toegankelijk en geïntegreerd in het bovenste gedeelte van de machine-ruimte, wat de netto-inhoud van de binnenruimte aanzienlijk vergroot. Voor gemakkelijk schoonmaken of eventuele servicewerkzaamheden wordt het front eenvoudig omhoog geklapt. Vanaf een openingshoek van 45° kan deze geheel worden losgemaakt.

Energielabel volgens EU-Richtlijn 2015/1094

Het energielabel toont in één oogopslag hoe zuinig professionele apparaten van Liebherr zijn. Door dit lage energieverbruik zijn ook de totale gebruikskosten laag.

Conform DIN EN 60335 voor de veiligheid van apparaten

Voor een maximale productveiligheid worden, behalve de wettelijk vereiste certificering UKCA/CE, alle veiligheidsgerelateerde aspecten door een onafhankelijk laboratorium getest.

Zelfsluitende deur

Voor het vereenvoudigen van het in- en uitladen en het schoonmaken, blijft de deur van het apparaat openstaan vanaf een openingshoek van ongeveer 90°. Bij een kleinere hoek sluit de deur automatisch voor extra veiligheid.



Vervangbaar deurrubber

Bespaar tijd en geld: De insteekbare deurrubbers van Liebherr kunnen eenvoudig worden vervangen. Als een deurrubber beschadigd is, kunt u deze zelf zonder gereedschap vervangen.

Roestvrijstalen in- en exterieur

Bij het bewaren van voedsel staat hygiëne voorop. Daarom is het interieur van onze diepgetrokken Gastronorm 2/1 roestvrijstalen koelkasten en vriezers ontworpen met hygiënisch roestvrij staal, waardoor lastig schoon te maken onderdelen zijn weggelaten. De naadloze roestvrijstalen zijpanelen, met een isolatielaag, zijn zeer eenvoudig te reinigen. Bovendien zijn onze roestvrijstalen koelkasten en vriezers GN 2/1 zowel van binnen als van buiten sproeiwaterbestendig, conform IPX5.

Bodemafvoer

Dankzij de ingebouwde afvoer in de bodem is het reinigen van het Liebherr-apparaat een eenvoudige klus. Water loopt moeiteloos weg, waardoor het apparaat snel weer hygiënisch en schoon is.

Onze roestvrijstalen koel- en vriesapparaten GN 2/1 zijn ontworpen om te voldoen aan de meest veeleisende taken. Met krachtige koelcomponenten zorgen ze voor een snelle koeling van voedingsmiddelen met een laag energieverbruik. De HACCP-conforme elektronica maakt het mogelijk om de temperatuur nauwkeurig op de graad in te stellen en stabiel te houden, wat zorgt voor optimale opslagveiligheid, zelfs bij hoge omgevingstemperaturen. Verstelbare roosters en een binnenruimte zonder obstakels bieden grote opslagflexibiliteit en maken reiniging eenvoudig.

Elektronica met geïntegreerde temperatuurregistratie

De eenvoudig te bedienen elektronica regelt de energiebesparende ontdooifunctie volgens de werkelijke behoefte. De geïntegreerde datalogger registreert en slaat de minimale en maximale binnentemperatuur op voor HACCP-conforme documentatie. Bij temperatuurafwijkingen, bijvoorbeeld doordat een deur langere tijd openstaat, geeft de elektronica een optisch en akoestisch alarm en beschermt zo uw goederen.



Kwaliteit tot in het kleinste detail



LightAlarm

Bij een ongecontroleerde temperatuurstijging of door een opengelaten deur gaat de binnenverlichting van het apparaat knipperen. Bij apparaten met een glasdeur wordt zo snel duidelijk dat actie moet worden ondernomen om de deur te sluiten. Bij apparaten met een dichte deur waarschuwt de knipperende binnenverlichting dat de deur onmiddellijk moet worden gesloten om de kwaliteit van de opgeslagen producten te behouden.



Stabiele, diepgetrokken binnenruimte

De diepgetrokken roestvrijstalen binnenruimte is voorzien van geïntegreerde ribben voor de oplegvlakken. Hierdoor is het niet alleen corrosiebestendig en hygiënisch, maar ook bijzonder eenvoudig te reinigen. De roosters zijn ontworpen om lasten tot 60 kg te dragen, waardoor zelfs zware goederen moeiteloos kunnen worden opgeslagen. Gastronorm-bakken 2/1 kunnen rechtstreeks op de oplegribben worden geschoven.

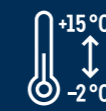

Verbeterd temperatuurbereik -2 °C/+15 °C

Liebherr-koelkasten hebben een uitgebreid temperatuurbereik van -2 °C tot +15 °C – zo blijft ook vlees langer vers en lekker.



LED-verlichting

Zelfs in een donkere omgeving zorgt de LED-verlichting voor uitstekende verlichting van het interieur. Dit optimale overzicht zorgt ervoor dat u het gewenste product direct bij de hand heeft, waardoor de deur snel weer gesloten kan worden en de binnentemperatuur stabiel blijft. Hierdoor bespaart u niet alleen tijd bij het zoeken, maar ook energiekosten. De verzonken LED-verlichting maakt bovendien reinigen heel eenvoudig.



WiFi-/LAN-interface

Met de WiFi/LAN-interface kunt u moeiteloos verbinding maken met uw apparatuur via Liebherr SmartMonitoring of bestaande lokale systemen.



Vergrote weergave van glazen deur

Overzicht van de voorraad, essentieel tijdens een hectische werkdag. De volledig glazen deur met vergroot zichtveld biedt maximaal zicht op het interieur van het apparaat. Hierdoor kunt u uw etenswaren eenvoudiger organiseren en het benodigde product sneller vinden, waardoor u kostbare tijd bespaart.



FRPSvh 1412

Perfection Beschikbaar vanaf Q3/24

FRPSvh 1402

Perfection Beschikbaar vanaf Q3/24

Bruto / netto volume	1414 / 1096 l
Buitenmaten in mm (b / d / h)	1427 / 867 / 2115
Binnenmaten in mm (b / d / h)	1239 / 650 / 1512
Energie-efficiëntieklasse ¹	C
Energieverbruik in 365 dagen	1178 kWh
Klimaatklasse (energie richtlijn)	4
Temperatuurklasse (energie richtlijn)	M1
Klimaatklasse (veiligheidsnorm)	5
Omgevingstemperatuur ²	+10 °C tot +40 °C
Koelmiddel	R 290
Geluidsniveau	60 dB(A)
Spanning / frequentie	220 - 240V~ / 50 Hz
Aansluitwaarde	4,0 A
Nominale wattage	320 W
Warmteafgifte	650 kJ/h
Koelsysteem / Ontdooisysteem	dynamisch / automatisch
Temperatuurbereik	+1 °C tot +15 °C
Gastronom	GN 2/1, 530 × 650 mm (in de lengte)
Materiaal / kleur behuizing	Staal van chroom-nikkel (1.4301 / AISI 304) / edelstaal
Materiaal deur	Isolerende, glazen deur met een frame van chroomnikkelstaal (1.4301 / AISI 304)
Materiaal interieur	Staal van chroom-nikkel (1.4301 / AISI 304)
Type besturing	2,4"-kleurenscherm, Touch & Swipe
Temperatuursdisplay	digitaal
Waarschuwingssignaal bij storing	optisch en akoestisch
Binnenverlichting	LED-lichtzuil, apart schakelbaar
Soort netwerkitegratie	SmartModule
Netwerkoplossing	Geïntegreerd, uitneembaar
Interface	WLAN/LAN
Verstelbare draagplateaus	8
Materiaal draagplateaus	roosters, kunststof gecoat
Belastbaarheid draagplateaus	60 kg
Hoogte stelpoten	115-175 mm
Type handvat	greep
Type slot	mechanisch
Deur zelfsluitend	ja
Deurscharniering	links vast / rechts vast
Bruto / netto gewicht	260 / 235 kg
Ook leverbaar voor centrale aansluiting R 134a	FRPSrh 1412
Accessoires	
Draagrooster roestvrij staal / grijs	7112622 / 7112606
Wielen Ø 100 mm	9597965
Voetpedaalopener	9597649
Side-by-Side-set grijs	9597778

Bruto / netto volume	1360 / 1096 l
Buitenmaten in mm (b / d / h)	1427 / 867 / 2115
Binnenmaten in mm (b / d / h)	1014 / 650 / 1512
Energie-efficiëntieklasse ¹	B
Energieverbruik in 365 dagen	807 kWh
Klimaatklasse (energie richtlijn)	5
Temperatuurklasse (energie richtlijn)	M1
Klimaatklasse (veiligheidsnorm)	5
Omgevingstemperatuur ²	+10 °C tot +40 °C
Koelmiddel	R 290
Geluidsniveau	60 dB(A)
Spanning / frequentie	220 - 240V~ / 50 Hz
Aansluitwaarde	4,0 A
Nominale wattage	320 W
Warmteafgifte	520 kJ/h
Koelsysteem / Ontdooisysteem	dynamisch / automatisch
Temperatuurbereik	-2 °C tot +15 °C
Gastronom	GN 2/1, 530 × 650 mm (in de lengte)
Materiaal / kleur behuizing	Staal van chroom-nikkel (1.4301 / AISI 304) / edelstaal
Materiaal deur	Staal van chroom-nikkel (1.4301 / AISI 304)
Materiaal interieur	Staal van chroom-nikkel (1.4301 / AISI 304)
Type besturing	2,4"-kleurenscherm, Touch & Swipe
Temperatuursdisplay	digitaal
Waarschuwingssignaal bij storing	optisch en akoestisch
Binnenverlichting	LED-zuilverlichting, links
Soort netwerkitegratie	SmartModule
Netwerkoplossing	Geïntegreerd, uitneembaar
Interface	WLAN/LAN
Verstelbare draagplateaus	8
Materiaal draagplateaus	roosters, kunststof gecoat
Belastbaarheid draagplateaus	60 kg
Hoogte stelpoten	115-175 mm
Type handvat	greep
Type slot	mechanisch
Deur zelfsluitend	ja
Deurscharniering	links vast / rechts vast
Bruto / netto gewicht	225 / 200 kg
Ook leverbaar voor centrale aansluiting R 134a	FRPSrh 1402
Accessoires	
Draagrooster roestvrij staal / grijs	7112622 / 7112606
Wielen Ø 100 mm	9597965
Voetpedaalopener	9597649
Side-by-Side-set grijs	9597778



FRPSvh 6511

Perfection Beschikbaar vanaf Q3/24

FRPSvh 6501

Perfection Beschikbaar vanaf Q3/24

Bruto / netto volume	625 / 486 l
Buitenmaten in mm (b / d / h)	697 / 867 / 2115
Binnenmaten in mm (b / d / h)	509 / 650 / 1512
Energie-efficiëntieklasse ¹	B
Energieverbruik in 365 dagen	412 kWh
Klimaatklasse (energie richtlijn)	5
Temperatuurklasse (energie richtlijn)	M1
Klimaatklasse (veiligheidsnorm)	5
Omgevingstemperatuur ²	+10 °C tot +40 °C
Koelmiddel	R 290
Geluidsniveau	60 dB(A)
Spanning / frequentie	220 - 240V~ / 50 Hz
Aansluitwaarde	4,0 A
Nominale wattage	220 W
Warmteafgifte	365 kJ/h
Koelsysteem / Ontdooisysteem	dynamisch / automatisch
Temperatuurbereik	+1 °C tot +15 °C
Gastronom	GN 2/1, 530 × 650 mm (in de lengte)
Materiaal / kleur behuizing	Staal van chroom-nikkel (1.4301 / AISI 304) / edelstaal
Materiaal deur	Isolerende, glazen deur met een frame van chroomnikkelstaal (1.4301 / AISI 304)
Materiaal interieur	Staal van chroom-nikkel (1.4301 / AISI 304)
Type besturing	2,4"-kleurenscherm, Touch & Swipe
Temperatuursdisplay	digitaal
Waarschuwingssignaal bij storing	optisch en akoestisch
Binnenverlichting	LED-lichtzuil, apart schakelbaar
Soort netwerkitegratie	SmartModule
Netwerkoplossing	Geïntegreerd, uitneembaar
Interface	WLAN/LAN
Verstelbare draagplateaus	4
Materiaal draagplateaus	roosters, kunststof gecoat
Belastbaarheid draagplateaus	60 kg
Hoogte stelpoten	115-175 mm
Type handvat	greep
Type slot	mechanisch
Deur zelfsluitend	ja
Deurscharniering	rechts, wisselbaar
Bruto / netto gewicht	201 / 178 kg
Ook leverbaar voor centrale aansluiting R 134a	FRPSrh 6511
Accessoires	
Draagrooster roestvrij staal / grijs	7112622 / 7112606
Wielen Ø 100 mm	9597828
Voetpedaalopener	9597617
Side-by-Side-set grijs	9597778

Bruto / netto volume	597 / 486 l
Buitenmaten in mm (b / d / h)	697 / 867 / 2115
Binnenmaten in mm (b / d / h)	509 / 650 / 1512
Energie-efficiëntieklasse ¹	A
Energieverbruik in 365 dagen	302 kWh
Klimaatklasse (energie richtlijn)	5
Temperatuurklasse (energie richtlijn)	M1
Klimaatklasse (veiligheidsnorm)	5
Omgevingstemperatuur ²	+10 °C tot +40 °C
Koelmiddel	R 290
Geluidsniveau	60 dB(A)
Spanning / frequentie	220 - 240V~ / 50 Hz
Aansluitwaarde	4,0 A
Nominale wattage	220 W
Warmteafgifte	305 kJ/h
Koelsysteem / Ontdooisysteem	dynamisch / automatisch
Temperatuurbereik	-2 °C tot +15 °C
Gastronom	GN 2/1, 530 × 650 mm (in de lengte)
Materiaal / kleur behuizing	Staal van chroom-nikkel (1.4301 / AISI 304) / edelstaal
Materiaal deur	Staal van chroom-nikkel (1.4301 / AISI 304)
Materiaal interieur	Staal van chroom-nikkel (1.4301 / AISI 304)
Type besturing	2,4"-kleurenscherm, Touch & Swipe
Temperatuursdisplay	digitaal
Waarschuwingssignaal bij storing	optisch en akoestisch
Binnenverlichting	LED-zuilverlichting, links
Soort netwerkitegratie	SmartModule
Netwerkoplossing	Geïntegreerd, uitneembaar
Interface	WLAN/LAN
Verstelbare draagplateaus	4
Materiaal draagplateaus	roosters, kunststof gecoat
Belastbaarheid draagplateaus	60 kg
Hoogte stelpoten	115-175 mm
Type handvat	greep
Type slot	mechanisch
Deur zelfsluitend	ja
Deurscharniering	rechts, wisselbaar
Bruto / netto gewicht	131 / 113 kg
Ook leverbaar voor centrale aansluiting R 134a	FRPSrh 6501
Accessoires	
Draagrooster roestvrij staal / grijs	7112622 / 7112606
Wielen Ø 100 mm	9597828
Voetpedaalopener	9597617
Side-by-Side-set grijs	9597778



New

FRPSvg 1402

Performance

Beschikbaar vanaf Q3/24

Bruto / netto volume	1360 / 1096 l
Buitenmaten in mm (b / d / h)	1427 / 867 / 2115
Binnenmaten in mm (b / d / h)	1239 / 650 / 1512
Energie-efficiëntieklasse ¹	B
Energieverbruik in 365 dagen	807 kWh
Klimaatklasse (energie richtlijn)	5
Temperatuurklasse (energie richtlijn)	M1
Klimaatklasse (veiligheidsnorm)	5
Omgevingstemperatuur ²	+10 °C tot +40 °C
Koelmiddel	R 290
Geluidsniveau	60 dB(A)
Spanning / frequentie	220 - 240V~ / 50 Hz
Aansluitwaarde	4,0 A
Nominale wattage	320 W
Warmteafgifte	520 kJ/h
Koelsysteem	dynamisch
Ondooisysteem	automatisch
Temperatuurbereik	-2 °C tot +15 °C
Gastronorm	GN 2/1, 530 × 650 mm (in de lengte)
Materiaal / kleur behuizing	Staal van chroom-nikkel (1.4301 / AISI 304) / edelstaal
Materiaal deur	Staal van chroom-nikkel (1.4301 / AISI 304)
Materiaal interieur	Staal van chroom-nikkel (1.4301 / AISI 304)
Type besturing	Monochroom display, tiptoetsen
Temperatuursdisplay	digitaal
Waarschuwingssignaal bij storing	optisch en akoestisch
Binnenverlichting	LED-plafondverlichting
Soort netwerkitegratie	SmartModule
Netwerkoplossing	Achteraf te monteren
Interface	WLAN/LAN (optioneel)
Verstelbare draagplateaus	6
Materiaal draagplateaus	roosters, kunststof gecoat
Belastbaarheid draagplateaus	60 kg
Hoogte stelpoten	115-175 mm
Type handvat	greep
Type slot	mechanisch
Deur zelfsluitend	ja
Deurscharniering	links vast / rechts vast
Bruto / netto gewicht	225 / 200 kg
Accessoires	
Draagrooster roestvrij staal / grijs	7112622 / 7112606
Wielen Ø 100 mm	9597965
Voetpedaalopener	9597649
Side-by-Side-set grijs	9597778
SmartModule	6145269



New

FRPSvg 6511

Performance

Beschikbaar vanaf Q3/24

Bruto / netto volume	625 / 486 l
Buitenmaten in mm (b / d / h)	697 / 867 / 2115
Binnenmaten in mm (b / d / h)	509 / 650 / 1512
Energie-efficiëntieklasse ¹	B
Energieverbruik in 365 dagen	412 kWh
Klimaatklasse (energie richtlijn)	5
Temperatuurklasse (energie richtlijn)	M1
Klimaatklasse (veiligheidsnorm)	5
Omgevingstemperatuur ²	+10 °C tot +40 °C
Koelmiddel	R 290
Geluidsniveau	60 dB(A)
Spanning / frequentie	220 - 240V~ / 50 Hz
Aansluitwaarde	4,0 A
Nominale wattage	220 W
Warmteafgifte	365 kJ/h
Koelsysteem / Ondooisysteem	dynamisch / automatisch
Temperatuurbereik	+1 °C tot +15 °C
Gastronorm	GN 2/1, 530 × 650 mm (in de lengte)
Materiaal / kleur behuizing	Staal van chroom-nikkel (1.4301 / AISI 304) / edelstaal
Materiaal deur	Isolerende, glazen deur met een frame van chroomnikkelstaal (1.4301 / AISI 304)
Materiaal interieur	Staal van chroom-nikkel (1.4301 / AISI 304)
Type besturing	Monochroom display, tiptoetsen
Temperatuursdisplay	digitaal
Waarschuwingssignaal bij storing	optisch en akoestisch
Binnenverlichting	LED plafondverlichting, apart schakelbaar
Soort netwerkitegratie	SmartModule
Netwerkoplossing	Achteraf te monteren
Interface	WLAN/LAN (optioneel)
Verstelbare draagplateaus	3
Materiaal draagplateaus	roosters, kunststof gecoat
Belastbaarheid draagplateaus	60 kg
Hoogte stelpoten	115-175 mm
Type handvat	greep
Type slot	mechanisch
Deur zelfsluitend	ja
Deurscharniering	rechts, wisselbaar
Bruto / netto gewicht	151 / 133 kg
Accessoires	
Draagrooster roestvrij staal / grijs	7112622 / 7112606
Wielen Ø 100 mm	9597828
Voetpedaalopener	9597617
Side-by-Side-set grijs	9597778
SmartModule	6145269



New

FRPSvg 6501

Performance

Beschikbaar vanaf Q3/24

Bruto / netto volume	597 / 486 l
Buitenmaten in mm (b / d / h)	697 / 867 / 2115
Binnenmaten in mm (b / d / h)	509 / 650 / 1512
Energie-efficiëntieklasse ¹	A
Energieverbruik in 365 dagen	302 kWh
Klimaatklasse (energie richtlijn)	5
Temperatuurklasse (energie richtlijn)	M1
Klimaatklasse (veiligheidsnorm)	5
Omgevingstemperatuur ²	+10 °C tot +40 °C
Koelmiddel	R 290
Geluidsniveau	60 dB(A)
Spanning / frequentie	220 - 240V~ / 50 Hz
Aansluitwaarde	4,0 A
Nominale wattage	220 W
Warmteafgifte	305 kJ/h
Koelsysteem / Ondooisysteem	dynamisch / automatisch
Temperatuurbereik	-2 °C tot +15 °C
Gastronorm	GN 2/1, 530 × 650 mm (in de lengte)
Materiaal / kleur behuizing	Staal van chroom-nikkel (1.4301 / AISI 304) / edelstaal
Materiaal deur	Staal van chroom-nikkel (1.4301 / AISI 304)
Materiaal interieur	Staal van chroom-nikkel (1.4301 / AISI 304)
Type besturing	Monochroom display, tiptoetsen
Temperatuursdisplay	digitaal
Waarschuwingssignaal bij storing	optisch en akoestisch
Binnenverlichting	LED-plafondverlichting
Soort netwerkitegratie	SmartModule
Netwerkoplossing	Achteraf te monteren
Interface	WLAN/LAN (optioneel)
Verstelbare draagplateaus	3
Materiaal draagplateaus	roosters, kunststof gecoat
Belastbaarheid draagplateaus	60 kg
Hoogte stelpoten	115-175 mm
Type handvat	greep
Type slot	mechanisch
Deur zelfsluitend	ja
Deurscharniering	rechts, wisselbaar
Bruto / netto gewicht	139 / 121 kg
Accessoires	
Draagrooster roestvrij staal / grijs	7112622 / 7112606
Wielen Ø 100 mm	9597828
Voetpedaalopener	9597617
Side-by-Side-set grijs	9597778
SmartModule	6145269



New

FFPSvh 1402

Perfection Beschikbaar vanaf Q3/24



New

FFPSvh 6501

Perfection Beschikbaar vanaf Q3/24

Bruto / netto volume	1360/1096 l
Buitenmaten in mm (b / d / h)	1427 / 867 / 2115
Binnenmaten in mm (b / d / h)	507 / 650 / 1512
Energie-efficiëntieklasse ¹	B
Energieverbruik in 365 dagen	2208 kWh
Klimaatklasse (energie richtlijn)	5
Temperatuurklasse (energie richtlijn)	L1
Klimaatklasse (veiligheidsnorm)	5
Omgevingstemperatuur ²	+10 °C tot +40 °C
Koelmiddel	R 290
Geluidsniveau	60 dB(A)
Spanning / frequentie	220 - 240V~ / 50/60 Hz
Aansluitwaarde	4,0 A
Nominale wattage	580 W
Warmteafgifte	1485 kJ/h
Koelsysteem	dynamisch
Ontdooisysteem	automatisch
Temperatuurbereik	-9 °C tot -26 °C
Gastronorm	GN 2/1, 530 × 650 mm (in de lengte)
Materiaal / kleur behuizing	Staal van chroom-nikkel (1.4301 / AISI 304) / edelstaal
Materiaal deur	Staal van chroom-nikkel (1.4301 / AISI 304)
Materiaal interieur	Staal van chroom-nikkel (1.4301 / AISI 304)
Type besturing	2,4"-kleurenscherm, Touch & Swipe
Temperatuursdisplay	digitaal
Waarschuwingssignaal bij storing	optisch en akoestisch
Binnenverlichting	LED-zuilverlichting, links
Soort netwerkintegratie	SmartModule
Netwerkoplossing	Geïntegreerd, uitneembaar
Interface	WLAN/LAN
Verstelbare draagplateaus	8
Materiaal draagplateaus	roosters, kunststof gecoat
Belastbaarheid draagplateaus	60 kg
Hoogte stelpoten	115-175 mm
Type handvat	greep
Type slot	mechanisch
Deur zelfsluitend	ja
Deurscharniering	links vast / rechts vast
Bruto / netto gewicht	225 / 200 kg
Ook leverbaar voor centrale aansluiting R 134a	FFPSrh 1402
Accessoires	
Draagrooster roestvrij staal / grijs	7112622 / 7112606
Wielen Ø 100 mm	9597965
Voetpedaalopener	9597649
Side-by-Side-set grijs	9597778



New

FFPSvg 1402

Performance Beschikbaar vanaf Q3/24



New

FFPSvg 6501

Performance Beschikbaar vanaf Q3/24

Bruto / netto volume	1360/1096 l
Buitenmaten in mm (b / d / h)	1427 / 867 / 2115
Binnenmaten in mm (b / d / h)	1239 / 650 / 1512
Energie-efficiëntieklasse ¹	B
Energieverbruik in 365 dagen	2208 kWh
Klimaatklasse (energie richtlijn)	5
Temperatuurklasse (energie richtlijn)	L1
Klimaatklasse (veiligheidsnorm)	5
Omgevingstemperatuur ²	+10 °C tot +40 °C
Koelmiddel	R 290
Geluidsniveau	60 dB(A)
Spanning / frequentie	220 - 240V~ / 50/60 Hz
Aansluitwaarde	4,0 A
Nominale wattage	580 W
Warmteafgifte	1420 kJ/h
Koelsysteem	dynamisch
Ontdooisysteem	automatisch
Temperatuurbereik	-9 °C tot -26 °C
Gastronorm	GN 2/1, 530 × 650 mm (in de lengte)
Materiaal / kleur behuizing	Staal van chroom-nikkel (1.4301 / AISI 304) / edelstaal
Materiaal deur	Staal van chroom-nikkel (1.4301 / AISI 304)
Materiaal interieur	Staal van chroom-nikkel (1.4301 / AISI 304)
Type besturing	Monochroom display, tiptoetsen
Temperatuursdisplay	digitaal
Waarschuwingssignaal bij storing	optisch en akoestisch
Binnenverlichting	LED-plafondverlichting
Soort netwerkintegratie	SmartModule
Netwerkoplossing	Achteraf te monteren
Interface	WLAN/LAN (optioneel)
Verstelbare draagplateaus	6
Materiaal draagplateaus	roosters, kunststof gecoat
Belastbaarheid draagplateaus	60 kg
Hoogte stelpoten	115-175 mm
Type handvat	greep
Type slot	mechanisch
Deur zelfsluitend	ja
Deurscharniering	links vast / rechts vast
Bruto / netto gewicht	225 / 200 kg
Accessoires	
Draagrooster roestvrij staal / grijs	7112622 / 7112606
Wielen Ø 100 mm	9597965
Voetpedaalopener	9597649
Side-by-Side-set grijs	9597778
SmartModule	6145269

¹ Entsprechend der EU-Verordnung 2015/1094-IV.
² Gibt die Umgebungstemperatur an, bei der das Gerät sicher betrieben werden kann.



Langere houdbaarheid, kortere loopafstanden, met de nieuwe koelwerk- banken van Liebherr

Hectische drukte in een kleine ruimte – werken in een professionele keuken vereist apparatuur die zich flexibel aanpast aan de omstandigheden en in elke situatie perfect presteert. Precies passende Liebherr-koelwerkbanken op doordachte hoogtes zorgen voor korte looppaden en optimale processen. Dankzij de gelijkmatige temperatuurverdeling tot in de kleinste hoeken houden ze levensmiddelen betrouwbaar vers waardoor ze langer meegaan. En precies daar waar ze nodig zijn, bij de hand. In combinatie met hoogwaardig roestvrij staal zorgen de koelwerkbanken van Liebherr voor condensvrije, hygiënische opslag en maximaal reinigingsgemak. Nog meer gemak wordt gegarandeerd door de GN-conforme lades, waarvan u het aantal naar eigen behoefte kiest. Maar met onze nieuwe apparatenreeks profiteert u niet alleen van een enorme flexibiliteit, maar ook van maximale robuustheid en duurzaamheid. En last but not least, van lage energie- en totale operationele kosten (ToC).

De voordelen in een oogopslag



Geschikt voor gastronormbakken

Liebherr koelkasten voor de horeca zijn over het algemeen ontworpen voor gebruik met gastronormbakken. Elke gastronormbak die u tot nog toe hebt gebruikt past dus perfect.

Voedselveilige binnenruimte

Alle materialen in Liebherr-apparaten voor de cateringbranche zijn voedselveilig en geschikt voor het bewaren van onverpakte levensmiddelen.

1/3, 1/2 en 2/3 lades

Gekoelde werkbanken van Liebherr kunnen worden geconfigureerd met lades van verschillende hoogten, afhankelijk van uw behoeften. U kunt kiezen uit drie varianten: 1/3, 1/2 of 2/3 lades.



Werkbladen

Met het bijpassende roestvrijstalen werkblad wordt uw gekoelde werkbank van Liebherr het perfecte werkoppervlak – naar wens met of zonder spatbescherming. En voor een op maat gemaakte oplossing zijn onze gekoelde werkbanken ook verkrijgbaar in een uitvoering zonder werkblad.



FRTSvg 7582 S01 Performance



Uitneembare lades

Elk detail van een gekoelde werkbank van Liebherr is ontworpen voor optimale functionaliteit. De lades kunnen bijvoorbeeld voor reiniging moeiteloos worden verwijderd. En daarna kunnen ze er net zo makkelijk weer worden ingeschoven.



Deuren

Vrieswerkbanken zijn er in twee uitvoeringen: met lades of met een deur. De deur blijft automatisch openstaan bij een openingshoek van meer dan 90° – om eenvoudiger bij te vullen en producten eruit te nemen.

Conform DIN EN 60335 voor de veiligheid van apparaten

Voor een maximale productveiligheid worden, behalve de wettelijk vereiste certificering UKCA/CE, alle veiligheidsgerelateerde aspecten door een onafhankelijk laboratorium getest.

Energielabel volgens EU-Richtlijn 2015/1094

Het energielabel toont in één oogopslag hoe zuinig professionele apparaten van Liebherr zijn. Door dit lage energieverbruik zijn ook de totale gebruikskosten laag.



In hoogte verstelbare voeten

Met de als accessoire verkrijgbare in hoogte verstelbare voeten kan de apparaathoogte aan uw behoeften worden aangepast. Het apparaat kan bijvoorbeeld voor een betere reiniging iets hoger worden geplaatst.

Intuïtieve menunavigatie

Comfort binnen handbereik: Lees de apparaatstatus af van het in de deur verzonken bedieningspaneel zonder dat de deur hoeft te worden geopend. De menunavigatie is vanzelfsprekend en wordt bestuurd met drie aanraaktoetsen.

Kwaliteit tot in het allerkleinste detail

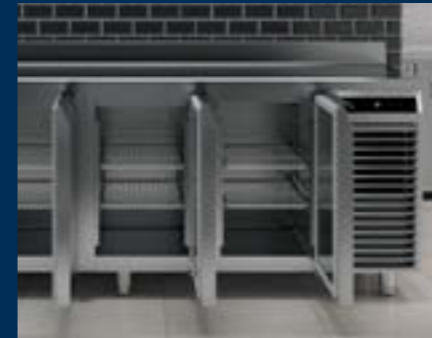

Roestvrijstalen binnen- en buitenkant

Hygiënisch en duurzaam: De gehele binnenruimte is gemaakt van hoogwaardig roestvrij staal, waardoor het apparaat gemakkelijk kan worden gereinigd en de klant er lang plezier van kan hebben.



Ultra-efficiënt

Bij stijgende elektriciteitsprijzen stijgen ook de eisen aan de efficiëntie van koelkasten en vriezers. Van de compressor, de afdichting en de verlichting tot de elektronica – Liebherr benut zo veel mogelijk componenten om voor u kosten te besparen. Het resultaat is indrukwekkend – vooral als het gaat om de totale bedrijfskosten.



Vervangbaar deurrubber

Bespaar tijd en geld: De insteekbare deurrubbers van Liebherr kunnen eenvoudig worden vervangen. Als een deurrubber beschadigd is, kunt u deze zelf zonder gereedschap vervangen.



LIEBHERR

Comfort binnen handbereik

De door aanraaktoetsen aangestuurde elektronica maakt een nauwkeurige temperatuurinstelling mogelijk.



Frameverwarming Nooit meer zorgen over schimmel of ijs

Geen zorgen meer over schimmel of ijs. Om condensatie te voorkomen, bevatten alle professionele Liebherr-koel- en vriestoonbanken laden met frameverwarming. Deze reduceert enerzijds het reinigingswerk en verbetert anderzijds de hygiëne.

Voordeel van heetgas-ontdooien

Reduceert de tijd waarin de temperatuur wordt verhoogd

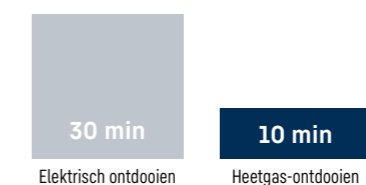

Energie-efficiënt heetgas-ontdooien (voor plug-inmodellen)

Sneller en minder vaak ontdooien. De elektronische regelaar berekent de optimale ontdooicycli gebaseerd op de looptijd van de compressor. Energie-efficiënt heet gas vermindert de ontdooitijd van circa 30 minuten tot slechts circa 10 minuten – met een minimale temperatuurstijging in het apparaat. Dit betekent dat de levensmiddelen tijdens het ontdooien niet uit het apparaat moeten worden gehaald en ze niet onnodig aan temperatuurschommelingen worden blootgesteld.

De temperatuurstabiliteit voldoet aan DIN EN 16825:2015/Koelen

Voor het behoud van hun kwaliteit mogen levensmiddelen uitsluitend aan kleine temperatuurschommelingen worden blootgesteld. Met stabiele waarden tussen $-1\text{ }^{\circ}\text{C}$ en $+5\text{ }^{\circ}\text{C}$ of tussen $-15\text{ }^{\circ}\text{C}$ en $-18\text{ }^{\circ}\text{C}$ bieden apparaten van Liebherr optimale voorwaarden.

Overzicht van het productassortiment

Twee compartimenten



Drie compartimenten





Vier compartimenten



Opties voor laden



 100–150 mm
In hoogte verstelbare
voeten
Optioneel: Zonder voeten

 Optioneel: Zwenkwielen

- 1 Deuren**
- 2 Laden 2 x 1/2**
(binnenhoogte 20 cm)
- 3 Laden 3 x 1/3**
(binnenhoogte 14 cm)
- 4 Laden 1/3 + 2/3**
(binnenhoogte 30 cm)

Plug-in oplossingen en koeling op afstand

Al onze koel- en vrieswerkbanken zijn verkrijgbaar als plug-in-toepassing of met remote koeling. Dit betekent dat ze perfect kunnen worden aangepast aan uw individuele behoeften en aan de lokale omstandigheden. Zo kunnen de apparaten ook op een sokkel worden geplaatst.

Modelvarianten (werkblad)

Aanvullend nummer voor het werkblad

001	zonder werkblad
T01	Roestvrijstalen werkblad zonder blokprofiel
S01	Roestvrijstalen werkblad met blokprofiel



De werkbladen van de nieuwe koelwerkbanken zijn beschikbaar in drie verschillende varianten. Het bijbehorende nummer moet worden toegevoegd aan het einde van het modelnummer (001, T01, S01).

Voorbeeld: FFTSvsg 7521 001

Koelwerkbanken

Productnaam	Afstand	Deuren/laden (links naar rechts)			
		Eerste compartiment	Tweede compartiment	Derde compartiment	Vierde compartiment
FRTSvsg 7521	FRTSrg 7521	Geïsoleerde deur	Geïsoleerde deur		
FRTSvsg 7550	FRTSrg 7550	Laden 2× 1/2	Geïsoleerde deur		
FRTSvsg 7551	FRTSrg 7551	Laden 1/3 + 2/3	Geïsoleerde deur		
FRTSvsg 7552	FRTSrg 7552	Laden 3× 1/3	Geïsoleerde deur		
FRTSvsg 7522	FRTSrg 7522	Laden 2× 1/2	Laden 2× 1/2		
FRTSvsg 7523	FRTSrg 7523	Laden 3× 1/3	Laden 2× 1/2		
FRTSvsg 7524	FRTSrg 7524	Laden 3× 1/3	Laden 3× 1/3		
FRTSvsg 7531	FRTSrg 7531	Geïsoleerde deur	Geïsoleerde deur	Geïsoleerde deur	
FRTSvsg 7553	FRTSrg 7553	Laden 2× 1/2	Geïsoleerde deur	Geïsoleerde deur	
FRTSvsg 7555	FRTSrg 7555	Laden 3× 1/3	Geïsoleerde deur	Geïsoleerde deur	
FRTSvsg 7556	FRTSrg 7556	Laden 2× 1/2	Laden 2× 1/2	Geïsoleerde deur	
FRTSvsg 7559	FRTSrg 7559	Laden 1/3 + 2/3	Laden 2× 1/2	Geïsoleerde deur	
FRTSvsg 7561	FRTSrg 7561	Laden 3× 1/3	Laden 1/3 + 2/3	Geïsoleerde deur	
FRTSvsg 7532	FRTSrg 7532	Laden 2× 1/2	Laden 2× 1/2	Laden 2× 1/2	
FRTSvsg 7563	FRTSrg 7563	Laden 2× 1/2	Laden 2× 1/2	Laden 3× 1/3	
FRTSvsg 7565	FRTSrg 7565	Laden 2× 1/2	Laden 3× 1/3	Laden 3× 1/3	
FRTSvsg 7566	FRTSrg 7566	Laden 2× 1/2	Laden 3× 1/3	Laden 1/3+2/3	
FRTSvsg 7541	FRTSrg 7541	Geïsoleerde deur	Geïsoleerde deur	Geïsoleerde deur	Geïsoleerde deur
FRTSvsg 7570	FRTSrg 7570	Laden 2× 1/2	Geïsoleerde deur	Geïsoleerde deur	Geïsoleerde deur
FRTSvsg 7572	FRTSrg 7572	Laden 3× 1/3	Geïsoleerde deur	Geïsoleerde deur	Geïsoleerde deur
FRTSvsg 7573	FRTSrg 7573	Laden 2× 1/2	Laden 2× 1/2	Geïsoleerde deur	Geïsoleerde deur
FRTSvsg 7576	FRTSrg 7576	Laden 2× 1/2	Laden 1/3 + 2/3	Geïsoleerde deur	Geïsoleerde deur
FRTSvsg 7578	FRTSrg 7578	Laden 2× 1/2	Laden 2× 1/2	Laden 2× 1/2	Geïsoleerde deur
FRTSvsg 7582	FRTSrg 7582	Laden 2× 1/2	Laden 2× 1/2	Laden 3× 1/3	Geïsoleerde deur

Werkbankvriezers

Plug-in	Afstand	Eerste compartiment	Tweede compartiment	Derde compartiment	Vierde compartiment
FFTSvsg 7521	FFTSrg 7521	Geïsoleerde deur	Geïsoleerde deur		
FFTSvsg 7531	FFTSrg 7531	Geïsoleerde deur	Geïsoleerde deur	Geïsoleerde deur	
FFTSvsg 7541	FFTSrg 7541	Geïsoleerde deur	Geïsoleerde deur	Geïsoleerde deur	Geïsoleerde deur

Koelwerkbanken met dynamische koeling en roestvrijstalen in- en exterieur

De werkbladen van de nieuwe koelwerkbanken zijn beschikbaar in drie verschillende varianten. Het bijbehorende nummer moet worden toegevoegd aan het einde van het modelnummer (001, T01, S01). **Voorbeeld: FFTSvg 7521 001**



FRTSvg 7563

Performance

Bruto / netto volume	440 / 201 l
Buitenmaten in mm (b / d / h)	1780 / 680 / 810
Binnenmaten in mm (b / d / h)	1320 / 550 / 570
Energie-efficiëntieklasse ¹	D
Energieverbruik in 365 dagen	1181 kWh
Klimaatklasse (energierichtlijn)	4
Temperatuurklasse (energierichtlijn)	M1
Klimaatklasse (veiligheidsnorm)	5
Omgevingstemperatuur ²	+10 °C tot +40 °C
Koelmiddel	R 290
Geluidsniveau	56 dB(A)
Spanning / frequentie	220 - 240V~ / 50 Hz
Aansluitwaarde / Nominale wattage	1,2 A / 300 W
Koelsysteem / Ontdooisysteem	dynamisch / automatisch
Temperatuurbereik	-2 °C tot +8 °C
Gastronorm	GN 1/1, 530 × 325 mm (in de lengte)
Materiaal / kleur behuizing	Staal van chroom-nikkel (1.4301 / AISI 304) / edelstaal
Materiaal deur	Staal van chroom-nikkel (1.4301 / AISI 304)
Materiaal interieur	Staal van chroom-nikkel (1.4301 / AISI 304)
Type besturing	LED 7-segmentweergave met toetsen
Temperatuurdisplay	digitaal
Waarschuwingssignaal bij storing	optisch
Aantal delen	3
Deel 1	2 lades 1/2
Deel 2	2 lades 1/2
Deel 3	3 lades 1/3
Lade-uittreksysteem	Volledig uitschuifbare telescooprails
Werkblad	zonder werkblad
Min. / max. temperatuurregistratie	ja
Soort netwerkintegratie / Netwerkoplossing	SmartCoolingHub / Achteraf te monteren
Interface	RS485 (optioneel)
Draagplateaus koelgedeelte / Verstelbare draagplateaus	
Materiaal draagplateaus	roosters, kunststof gecoat
Belastbaarheid draagplateaus	30 kg
Hoogte stelpoten	100 - 150 mm
Type handvat	greep
Deur zelfsluitend	
Deurscharniering	
Paneelverwarming	ja
Bruto / netto gewicht	216 / 195 kg
Accessoires	
Draagrooster roestvrij staal / grijs	7790638 / 7790551
Lagerblok links	7790590
Lagerblok rechts	7790589
Wielensets 4 st.	7790636

FRTSvg 7531 / S01

Performance

Bruto / netto volume	440 / 274 l
Buitenmaten in mm (b / d / h)	1780 / 700 / 950
Binnenmaten in mm (b / d / h)	1320 / 555 / 570
Energie-efficiëntieklasse ¹	A
Energieverbruik in 365 dagen	617 kWh
Klimaatklasse (energierichtlijn)	5
Temperatuurklasse (energierichtlijn)	M1
Klimaatklasse (veiligheidsnorm)	5
Omgevingstemperatuur ²	+10 °C tot +40 °C
Koelmiddel	R 290
Geluidsniveau	56 dB(A)
Spanning / frequentie	220 - 240V~ / 50 Hz
Aansluitwaarde / Nominale wattage	1,2 A / 285 W
Koelsysteem / Ontdooisysteem	dynamisch / automatisch
Temperatuurbereik	-2 °C tot +8 °C
Gastronorm	GN 1/1, 530 × 325 mm (in de lengte)
Materiaal / kleur behuizing	Staal van chroom-nikkel (1.4301 / AISI 304) / edelstaal
Materiaal deur	Staal van chroom-nikkel (1.4301 / AISI 304)
Materiaal interieur	Staal van chroom-nikkel (1.4301 / AISI 304)
Type besturing	LED 7-segmentweergave met toetsen
Temperatuurdisplay	digitaal
Waarschuwingssignaal bij storing	optisch
Aantal delen	3
Deur	Deur
Deur	Deur
Deur	Deur
Werkblad	werkblad met blokprofiel
Min. / max. temperatuurregistratie	ja
Soort netwerkintegratie / Netwerkoplossing	SmartCoolingHub / Achteraf te monteren
Interface	RS485 (optioneel)
Draagplateaus koelgedeelte / Verstelbare draagplateaus	9 / 6
Materiaal draagplateaus	roosters, kunststof gecoat
Belastbaarheid draagplateaus	30 kg
Hoogte stelpoten	100 - 150 mm
Type handvat	greep
Deur zelfsluitend	ja
Deurscharniering	links vast / rechts vast
Paneelverwarming	
Bruto / netto gewicht	212 / 190 kg
Accessoires	
Draagrooster roestvrij staal / grijs	7790638 / 7790551
Lagerblok links	7790590
Lagerblok rechts	7790589
Wielensets 4 st.	7790636

Koel- en vrieswerkbank met dynamische koeling en roestvrijstalen in- en exterieur



FFTSvg 7531 / T01

Performance

Bruto / netto volume	440 / 273 l
Buitenmaten in mm (b / d / h)	1780 / 700 / 850
Binnenmaten in mm (b / d / h)	1320 / 550 / 570
Energie-efficiëntieklasse ¹	D
Energieverbruik in 365 dagen	2892 kWh
Klimaatklasse (energierichtlijn)	5
Temperatuurklasse (energierichtlijn)	L1
Klimaatklasse (veiligheidsnorm)	5
Omgevingstemperatuur ²	+10 °C tot +40 °C
Koelmiddel	R 290
Geluidsniveau	63 dB(A)
Spanning / frequentie	220 - 240V~ / 50 Hz
Aansluitwaarde / Nominale wattage	3,9 A / 850 W
Koelsysteem / Ontdooisysteem	dynamisch / automatisch
Temperatuurbereik	-10 °C tot -20 °C
Gastronorm	GN 1/1, 530 × 325 mm (in de lengte)
Materiaal / kleur behuizing	Staal van chroom-nikkel (1.4301 / AISI 304) / edelstaal
Materiaal deur	Staal van chroom-nikkel (1.4301 / AISI 304)
Materiaal interieur	Staal van chroom-nikkel (1.4301 / AISI 304)
Type besturing	LED 7-segmentweergave met toetsen
Temperatuurdisplay	digitaal
Waarschuwingssignaal bij storing	optisch
Aantal delen	3
Deel 1	Deur
Deel 2	Deur
Deel 3	Deur
Lade-uittreksysteem	
Werkblad	met werkblad
Min. / max. temperatuurregistratie	ja
Soort netwerkintegratie / Netwerkoplossing	SmartCoolingHub / Achteraf te monteren
Interface	RS485 (optioneel)
Draagplateaus totaal / Verstelbare draagplateaus	9 / 6
Materiaal draagplateaus	roosters, kunststof gecoat
Belastbaarheid draagplateaus	30 kg
Hoogte stelpoten	100 - 150 mm
Type handvat	greep
Deur zelfsluitend	ja
Deurscharniering	links vast / rechts vast
Paneelverwarming	ja
Bruto / netto gewicht	207 / 186 kg
Accessoires	
Draagrooster roestvrij staal / grijs	7790638 / 7790551
Lagerblok links	7790590
Lagerblok rechts	7790589
Wielensets 4 st.	7790636

FRTSvg 7522 / T01

Performance

Bruto / netto volume	280 / 131 l
Buitenmaten in mm (b / d / h)	1300 / 700 / 850
Binnenmaten in mm (b / d / h)	840 / 555 / 570
Energie-efficiëntieklasse ¹	C
Energieverbruik in 365 dagen	821 kWh
Klimaatklasse (energierichtlijn)	4
Temperatuurklasse (energierichtlijn)	M1
Klimaatklasse (veiligheidsnorm)	5
Omgevingstemperatuur ²	+10 °C tot +40 °C
Koelmiddel	R 290
Geluidsniveau	56 dB(A)
Spanning / frequentie	220 - 240V~ / 50 Hz
Aansluitwaarde / Nominale wattage	1,2 A / 280 W
Koelsysteem / Ontdooisysteem	dynamisch / automatisch
Temperatuurbereik	-2 °C tot +8 °C
Gastronorm	GN 1/1, 530 × 325 mm (in de lengte)
Materiaal / kleur behuizing	Staal van chroom-nikkel (1.4301 / AISI 304) / edelstaal
Materiaal deur	Staal van chroom-nikkel (1.4301 / AISI 304)
Materiaal interieur	Staal van chroom-nikkel (1.4301 / AISI 304)
Type besturing	LED 7-segmentweergave met toetsen
Temperatuurdisplay	digitaal
Waarschuwingssignaal bij storing	optisch
Aantal delen	2
Deel 1	2 lades 1/2
Deel 2	2 lades 1/2
Lade-uittreksysteem	Volledig uitschuifbare telescooprails
Werkblad	met werkblad
Min. / max. temperatuurregistratie	ja
Soort netwerkintegratie / Netwerkoplossing	SmartCoolingHub / Achteraf te monteren
Interface	RS485 (optioneel)
Draagplateaus koelgedeelte / Verstelbare draagplateaus	
Materiaal draagplateaus	roosters, kunststof gecoat
Belastbaarheid draagplateaus	30 kg
Hoogte stelpoten	100 - 150 mm
Type handvat	greep
Deur zelfsluitend	
Deurscharniering	
Paneelverwarming	ja
Bruto / netto gewicht	184 / 166 kg
Accessoires	
Draagrooster roestvrij staal / grijs	7790638 / 7790551
Lagerblok links	7790590
Lagerblok rechts	7790589
Wielensets 4 st.	7790636

De voordelen in een oogopslag

Dynamisch koelsysteem

Krachtig en dynamisch koelsysteem voor stabiele en gelijkmatig verdeelde binnentemperaturen. De ventilator/deurcontact schakelaar minimaliseert het verlies van koude lucht bij het openen van de deur. Dankzij de verdampers is het systeem praktisch onderhoudsvrij.



Geschikt voor gastronormbakken

Liebherr koelkasten voor de horeca zijn over het algemeen ontworpen voor gebruik met gastronormbakken. Elke gastronormbak die u tot nu toe hebt gebruikt past dus perfect.

Draagroosters

De met kunststof beklede draagroosters maken een veelzijdig gebruik van het interieur mogelijk en kunnen tot 60 kg dragen, zodat ook zeer zware producten veilig kunnen worden bewaard.

Naadloos interieur

In het commerciële ontwerp zijn de gegoten binnenvoeringen gemaakt van voedselveilig polystyreen. Ze zijn geurloos, uiterst robuust, hebben een lange levensduur en zijn eenvoudig te reinigen dankzij de afgeronde hoeken – dus zeer hygiënisch.

Behuizing van roestvrij staal

De roestvrijstalen buitenbehuizing met zijwanden uit één stuk is ontworpen zonder openingen en is dus zeer hygiënisch en eenvoudig te reinigen.



Bodemafvoer

Dankzij de ingebouwde afvoer in de bodem van het horeca-apparaat van Liebherr kunnen de apparaten zelfs in kleine ruimtes gemakkelijk worden gereinigd. Water loopt gewoon weg en het apparaat is snel weer hygiënisch en schoon.



FRFCvg 6511 Perfection

LightAlarm

In geval van een ongecontroleerde temperatuurstijging of een openstaande deur begint de binnenverlichting van het apparaat te knipperen. Dit geeft snel aan wanneer actie nodig is.



Ledverlichting

Zelfs in een donkere omgeving zorgt de led-plafondverlichting voor een goede verlichting van de binnenruimte. Dit bespaart niet alleen tijd bij het zoeken naar wat u wilt, maar vooral ook energiekosten.

Smart Frost

SmartFrost reduceert de vorming van ijs in het interieur en op de opgeslagen producten aanzienlijk. Ontdooien is minder vaak nodig omdat de schuimgeïsoleerde verdampers zorgt voor een gelijkmatige en energiezuinige koeling.

No Frost

De professionele apparatuur van Liebherr hoeft niet meer te worden ontdooid. Eventueel aanwezig vocht wordt bestreden door de ventilatorgestuurde koeling. Cyclische ontdooifasen verwijderen zelfs de laatste vochtdeeltjes uit de binnenruimte. Voor een gemakkelijk en veilige opslag zonder ijsvorming.



Comfort binnen handbereik

Lees de apparaatstatus af van het in de deur verzonken bedieningspaneel zonder dat de deur hoeft te worden geopend. De menunavigatie is vanzelfsprekend en wordt bestuurd met drie aanraaktoetsen.



HumidityControl

Perfekte klimaatomstandigheden kunnen alleen worden gecreëerd met de juiste combinatie van temperatuur en vochtigheid. Met HumidityControl kan de vochtigheid exact worden ingesteld. Voor een optimaal bewaarklimaat en de mogelijkheid om nog langer van versheid te genieten.



Verbeterd temperatuurbereik -2 °C/+15 °C

Liebherr-koelkasten hebben een uitgebreid temperatuurbereik van -2 °C tot +15 °C – zo blijft ook vlees langer vers en lekker.

Koelapparaten GN 2/1 met dynamische koeling en kunststof-binnenruimte



FRFCvg 6511

Perfection

Bruto / netto volume	688 / 478 l
Buitenmaten in mm (b / d / h)	747 / 769 / 2018
Binnenmaten in mm (b / d / h)	620 / 531 / 1642
Energie-efficiëntieklasse ¹	D
Energieverbruik in 365 dagen	984 kWh
Klimaatklasse (energie richtlijn)	4
Temperatuurklasse (energie richtlijn)	M1
Klimaatklasse (veiligheidsnorm)	5
Omgevingstemperatuur ²	+10 °C tot +40 °C
Koelmiddel	R 600a
Geluidsniveau	49 dB(A)
Spanning / frequentie	220 - 240V~ / 50 Hz
Aansluitwaarde / Nominale wattage	2,0 A / 250 W
Warmteafgifte	658 kJ/h
Koelsysteem / Ontdooisysteem	dynamisch / automatisch
Temperatuurbereik	+1 °C tot +15 °C
Gastronorm	GN 2/1, 650 × 530 mm (in de breedte)
Materiaal / kleur behuizing	edelstaal / edelstaal
Materiaal deur	glas
Materiaal interieur	kunststof zilvergrijs
Type besturing	Monochroom display, tiptoetsen
Temperatuursdisplay	digitaal
Waarschuwingssignaal bij storing	optisch en akoestisch
Binnenverlichting	Led-plafondverlichting, afzonderlijk schakelbaar en dimbaar
Soort netwerkintegratie	SmartModule
Netwerkoplossing	Achteraf te monteren
Interface	WLAN/LAN (optioneel)
Verstelbare draagplateaus	5
Materiaal draagplateaus	roosters, kunststof gecoat
Belastbaarheid draagplateaus	60 kg
Hoogte stelpoten	150 - 180 mm
Type handvat	aluminium greep
Type slot	mechanisch
Deur zelfsluitend	ja
Deurscharniering	rechts, wisselbaar
Bruto / netto gewicht	118 / 109 kg
Accessoires	
Draagrooster roestvrij staal / grijs / wit	7112570 / 7112568 / 7112566
Bodemrooster roestvrij staal / grijs / wit	7113227 / 7113231 / 7113223
Wielen Ø 80 mm	9086926
Wielen Ø 100 mm	9080023
Speciale sluitingen (tot 5 stuks)	op aanvraag
Side-by-Side-set grijs / wit	9006973 / -
SmartModule	6145269

Koelapparaten GN 2/1 met dynamische koeling en kunststof-binnenruimte



FRFCvg 6501

Perfection

Bruto / netto volume	655 / 479 l
Buitenmaten in mm (b / d / h)	747 / 769 / 2018
Binnenmaten in mm (b / d / h)	620 / 531 / 1660
Energie-efficiëntieklasse ¹	C
Energieverbruik in 365 dagen	635 kWh
Klimaatklasse (energie richtlijn)	5
Temperatuurklasse (energie richtlijn)	M1
Klimaatklasse (veiligheidsnorm)	5
Omgevingstemperatuur ²	+10 °C tot +40 °C
Koelmiddel	R 600a
Geluidsniveau	49 dB(A)
Spanning / frequentie	220 - 240V~ / 50 Hz
Aansluitwaarde / Nominale wattage	2,0 A / 240 W
Warmteafgifte	408 kJ/h
Koelsysteem / Ontdooisysteem	dynamisch / automatisch
Temperatuurbereik	-2 °C tot +15 °C
Gastronorm	GN 2/1, 650 × 530 mm (in de breedte)
Materiaal / kleur behuizing	edelstaal / edelstaal
Materiaal deur	staal
Materiaal interieur	kunststof zilvergrijs
Type besturing	Monochroom display, tiptoetsen
Temperatuursdisplay	digitaal
Waarschuwingssignaal bij storing	optisch en akoestisch
Binnenverlichting	LED-plafondverlichting
Soort netwerkintegratie	SmartModule
Netwerkoplossing	Achteraf te monteren
Interface	WLAN/LAN (optioneel)
Verstelbare draagplateaus	5
Materiaal draagplateaus	roosters, kunststof gecoat
Belastbaarheid draagplateaus	60 kg
Hoogte stelpoten	150 - 180 mm
Type handvat	aluminium greep
Type slot	mechanisch
Deur zelfsluitend	ja
Deurscharniering	rechts, wisselbaar
Bruto / netto gewicht	92 / 83 kg
Accessoires	
Draagrooster roestvrij staal / grijs / wit	7112570 / 7112568 / 7112566
Bodemrooster roestvrij staal / grijs / wit	7113227 / 7113231 / 7113223
Wielen Ø 80 mm	9086926
Wielen Ø 100 mm	9080023
Speciale sluitingen (tot 5 stuks)	op aanvraag
Side-by-Side-set grijs / wit	9006973 / -
SmartModule	6145269



FRFvg 6501

Performance

Bruto / netto volume	655 / 479 l
Buitenmaten in mm (b / d / h)	747 / 769 / 2018
Binnenmaten in mm (b / d / h)	620 / 531 / 1660
Energie-efficiëntieklasse ¹	C
Energieverbruik in 365 dagen	603 kWh
Klimaatklasse (energie richtlijn)	5
Temperatuurklasse (energie richtlijn)	M1
Klimaatklasse (veiligheidsnorm)	5
Omgevingstemperatuur ²	+10 °C tot +40 °C
Koelmiddel	R 600a
Geluidsniveau	49 dB(A)
Spanning / frequentie	220 - 240V~ / 50 Hz
Aansluitwaarde / Nominale wattage	2,0 A / 240 W
Warmteafgifte	408 kJ/h
Koelsysteem / Ontdooisysteem	dynamisch / automatisch
Temperatuurbereik	+1 °C tot +15 °C
Gastronorm	GN 2/1, 650 × 530 mm (in de breedte)
Materiaal / kleur behuizing	staal / wit
Materiaal deur	staal
Materiaal interieur	kunststof wit
Type besturing	Monochroom display, tiptoetsen
Temperatuursdisplay	digitaal
Waarschuwingssignaal bij storing	optisch en akoestisch
Binnenverlichting	
Soort netwerkintegratie	SmartModule
Netwerkoplossing	Achteraf te monteren
Interface	WLAN/LAN (optioneel)
Verstelbare draagplateaus	5
Materiaal draagplateaus	roosters, kunststof gecoat
Belastbaarheid draagplateaus	60 kg
Hoogte stelpoten	150 - 180 mm
Type handvat	aluminium greep
Type slot	mechanisch
Deur zelfsluitend	ja
Deurscharniering	rechts, wisselbaar
Bruto / netto gewicht	93 / 84 kg
Accessoires	
Draagrooster roestvrij staal / grijs / wit	7112570 / 7112568 / 7112566
Bodemrooster roestvrij staal / grijs / wit	7113227 / 7113231 / 7113223
Wielen Ø 80 mm	9086926
Wielen Ø 100 mm	9080023
Speciale sluitingen (tot 5 stuks)	op aanvraag
Side-by-Side-set grijs / wit	- / 9006786
SmartModule	6145269



FRFCvg 5511
Perfection

Bruto / netto volume	600 / 418 l
Buitenmaten in mm (b / d / h)	747 / 769 / 1818
Binnenmaten in mm (b / d / h)	620 / 531 / 1442
Energie-efficiëntieklasse ¹	E
Energieverbruik in 365 dagen	1041 kWh
Klimaatklasse (energiecijfer)	4
Temperatuurklasse (energiecijfer)	M1
Klimaatklasse (veiligheidsnorm)	5
Omgevingstemperatuur ²	+10 °C tot +40 °C
Koelmiddel	R 600a
Geluidsniveau	49 dB(A)
Spanning / frequentie	220 - 240V~ / 50 Hz
Aansluitwaarde / Nominale wattage	2,0 A / 250 W
Warmteafgifte	592 kJ/h
Koelsysteem / Ontdooisysteem	dynamisch / automatisch
Temperatuurbereik	+1 °C tot +15 °C
Gastronorm	GN 2/1, 650 × 530 mm (in de breedte)
Materiaal / kleur behuizing	edelstaal / edelstaal
Materiaal deur	glas
Materiaal interieur	kunststof zilvergrijs
Type besturing	Monochroom display, tiptoetsen
Temperatuurdisplay	digitaal
Waarschuwingssignaal bij storing	optisch en akoestisch
Binnenverlichting	LED-plafondverlichting, afzonderlijk schakelbaar en dimbaar
Soort netwerkitegratie / Netwerkoplossing	SmartModule / Achteraf te monteren
Interface	WLAN/LAN (optioneel)
Verstelbare draagplateaus / Materiaal draagplateaus	4 / roosters, kunststof gecoat
Belastbaarheid draagplateaus	60 kg
Hoogte stelpoten	150 - 180 mm
Type handvat	aluminium greep
Type slot	mechanisch
Deur zelfsluitend	ja
Deurscharniering	rechts, wisselbaar
Bruto / netto gewicht	106 / 98 kg
Accessoires	
Draagrooster roestvrij staal / grijs / wit	7112570 / 7112568 / 7112566
Bodemrooster roestvrij staal / grijs / wit	7113227 / 7113231 / 7113223
Wielen Ø 80 mm	9086926
Wielen Ø 100 mm	9080023
Verstelbare voeten, 90 - 120 mm	
Verstelbare voeten, 150 - 180 mm	
Speciale sluitingen (tot 5 stuks)	op aanvraag
Side-by-Side-set grijs / wit / zwart	9017742 / - / -
SmartModule	6145269



FRFCvg 5501
Perfection

Bruto / netto volume	571 / 419 l
Buitenmaten in mm (b / d / h)	747 / 769 / 1818
Binnenmaten in mm (b / d / h)	620 / 531 / 1442
Energie-efficiëntieklasse ¹	C
Energieverbruik in 365 dagen	620 kWh
Klimaatklasse (energiecijfer)	5
Temperatuurklasse (energiecijfer)	M1
Klimaatklasse (veiligheidsnorm)	5
Omgevingstemperatuur ²	+10 °C tot +40 °C
Koelmiddel	R 600a
Geluidsniveau	49 dB(A)
Spanning / frequentie	220 - 240V~ / 50 Hz
Aansluitwaarde / Nominale wattage	2,0 A / 250 W
Warmteafgifte	358 kJ/h
Koelsysteem / Ontdooisysteem	dynamisch / automatisch
Temperatuurbereik	-2 °C tot +15 °C
Gastronorm	GN 2/1, 650 × 530 mm (in de breedte)
Materiaal / kleur behuizing	edelstaal / edelstaal
Materiaal deur	staal
Materiaal interieur	kunststof zilvergrijs
Type besturing	Monochroom display, tiptoetsen
Temperatuurdisplay	digitaal
Waarschuwingssignaal bij storing	optisch en akoestisch
Binnenverlichting	LED-plafondverlichting
Soort netwerkitegratie / Netwerkoplossing	SmartModule / Achteraf te monteren
Interface	WLAN/LAN (optioneel)
Verstelbare draagplateaus / Materiaal draagplateaus	4 / roosters, kunststof gecoat
Belastbaarheid draagplateaus	60 kg
Hoogte stelpoten	150 - 180 mm
Type handvat	aluminium greep
Type slot	mechanisch
Deur zelfsluitend	ja
Deurscharniering	rechts, wisselbaar
Bruto / netto gewicht	86 / 77 kg
Accessoires	
Draagrooster roestvrij staal / grijs / wit	7112570 / 7112568 / 7112566
Bodemrooster roestvrij staal / grijs / wit	7113227 / 7113231 / 7113223
Wielen Ø 80 mm	9086926
Wielen Ø 100 mm	9080023
Verstelbare voeten, 90 - 120 mm	
Verstelbare voeten, 150 - 180 mm	
Speciale sluitingen (tot 5 stuks)	op aanvraag
Side-by-Side-set grijs / wit / zwart	9017742 / - / -
SmartModule	6145269



FRFBvg 5501
Perfection

Bruto / netto volume	571 / 419 l
Buitenmaten in mm (b / d / h)	747 / 769 / 1818
Binnenmaten in mm (b / d / h)	620 / 531 / 1442
Energie-efficiëntieklasse ¹	C
Energieverbruik in 365 dagen	620 kWh
Klimaatklasse (energiecijfer)	5
Temperatuurklasse (energiecijfer)	M1
Klimaatklasse (veiligheidsnorm)	5
Omgevingstemperatuur ²	+10 °C tot +40 °C
Koelmiddel	R 600a
Geluidsniveau	49 dB(A)
Spanning / frequentie	220 - 240V~ / 50 Hz
Aansluitwaarde / Nominale wattage	2,0 A / 250 W
Warmteafgifte	358 kJ/h
Koelsysteem / Ontdooisysteem	dynamisch / automatisch
Temperatuurbereik	-2 °C tot +15 °C
Gastronorm	GN 2/1, 650 × 530 mm (in de breedte)
Materiaal / kleur behuizing	BlackSteel / BlackSteel
Materiaal deur	staal
Materiaal interieur	kunststof zilvergrijs
Type besturing	Monochroom display, tiptoetsen
Temperatuurdisplay	digitaal
Waarschuwingssignaal bij storing	optisch en akoestisch
Binnenverlichting	LED-plafondverlichting
Soort netwerkitegratie / Netwerkoplossing	SmartModule / Achteraf te monteren
Interface	WLAN/LAN (optioneel)
Verstelbare draagplateaus / Materiaal draagplateaus	4 / roosters, kunststof gecoat
Belastbaarheid draagplateaus	60 kg
Hoogte stelpoten	150 - 180 mm
Type handvat	aluminium greep
Type slot	mechanisch
Deur zelfsluitend	ja
Deurscharniering	rechts, wisselbaar
Bruto / netto gewicht	86 / 77 kg
Accessoires	
Draagrooster roestvrij staal / grijs / wit	7112570 / 7112568 / 7112566
Bodemrooster roestvrij staal / grijs / wit	7113227 / 7113231 / 7113223
Wielen Ø 80 mm	9086926
Wielen Ø 100 mm	9080023
Verstelbare voeten, 90 - 120 mm	
Verstelbare voeten, 150 - 180 mm	
Speciale sluitingen (tot 5 stuks)	op aanvraag
Side-by-Side-set grijs / wit / zwart	- / - / 9017743
SmartModule	6145269



FRFvg 5501
Performance

Bruto / netto volume	571 / 419 l
Buitenmaten in mm (b / d / h)	747 / 769 / 1818
Binnenmaten in mm (b / d / h)	620 / 531 / 1460
Energie-efficiëntieklasse ¹	C
Energieverbruik in 365 dagen	576 kWh
Klimaatklasse (energiecijfer)	5
Temperatuurklasse (energiecijfer)	M1
Klimaatklasse (veiligheidsnorm)	5
Omgevingstemperatuur ²	+10 °C tot +40 °C
Koelmiddel	R 600a
Geluidsniveau	49 dB(A)
Spanning / frequentie	220 - 240V~ / 50 Hz
Aansluitwaarde / Nominale wattage	2,0 A / 250 W
Warmteafgifte	358 kJ/h
Koelsysteem / Ontdooisysteem	dynamisch / automatisch
Temperatuurbereik	+1 °C tot +15 °C
Gastronorm	GN 2/1, 650 × 530 mm (in de breedte)
Materiaal / kleur behuizing	staal / wit
Materiaal deur	staal
Materiaal interieur	kunststof wit
Type besturing	Monochroom display, tiptoetsen
Temperatuurdisplay	digitaal
Waarschuwingssignaal bij storing	optisch en akoestisch
Binnenverlichting	LED-plafondverlichting
Soort netwerkitegratie / Netwerkoplossing	SmartModule / Achteraf te monteren
Interface	WLAN/LAN (optioneel)
Verstelbare draagplateaus / Materiaal draagplateaus	4 / roosters, kunststof gecoat
Belastbaarheid draagplateaus	60 kg
Hoogte stelpoten	150 - 180 mm
Type handvat	aluminium greep
Type slot	mechanisch
Deur zelfsluitend	ja
Deurscharniering	rechts, wisselbaar
Bruto / netto gewicht	86 / 78 kg
Accessoires	
Draagrooster roestvrij staal / grijs / wit	7112570 / 7112568 / 7112566
Bodemrooster roestvrij staal / grijs / wit	7113227 / 7113231 / 7113223
Wielen Ø 80 mm	9086926
Wielen Ø 100 mm	9080023
Verstelbare voeten, 90 - 120 mm	
Verstelbare voeten, 150 - 180 mm	
Speciale sluitingen (tot 5 stuks)	op aanvraag
Side-by-Side-set grijs / wit / zwart	- / 9017739 / -
SmartModule	6145269



FRFCvg 4001
Perfection

Bruto / netto volume	420 / 289 l
Buitenmaten in mm (b / d / h)	597 / 654 / 1884
Binnenmaten in mm (b / d / h)	460 / 423 / 1660
Energie-efficiëntieklasse ¹	C
Energieverbruik in 365 dagen	540 kWh
Klimaatklasse (energiecijfer)	5
Temperatuurklasse (energiecijfer)	M1
Klimaatklasse (veiligheidsnorm)	5
Omgevingstemperatuur ²	+10 °C tot +40 °C
Koelmiddel	R 600a
Geluidsniveau	48 dB(A)
Spanning / frequentie	220 - 240V~ / 50 Hz
Aansluitwaarde / Nominale wattage	2,0 A / 240 W
Warmteafgifte	321 kJ/h
Koelsysteem / Ontdooisysteem	dynamisch / automatisch
Temperatuurbereik	-2 °C tot +15 °C
Gastronorm	
Materiaal / kleur behuizing	edelstaal / edelstaal
Materiaal deur	staal
Materiaal interieur	kunststof zilvergrijs
Type besturing	Monochroom display, tiptoetsen
Temperatuurdisplay	digitaal
Waarschuwingssignaal bij storing	optisch en akoestisch
Binnenverlichting	LED-plafondverlichting
Soort netwerkitegratie / Netwerkoplossing	SmartModule / Achteraf te monteren
Interface	WLAN/LAN (optioneel)
Verstelbare draagplateaus / Materiaal draagplateaus	5 / roosters, kunststof gecoat
Belastbaarheid draagplateaus	45 kg
Hoogte stelpoten	
Type handvat	aluminium greep
Type slot	mechanisch
Deur zelfsluitend	ja
Deurscharniering	rechts, wisselbaar
Bruto / netto gewicht	70 / 65 kg
Accessoires	
Draagrooster roestvrij staal / grijs / wit	7112572 / 7113221 / 7113308
Bodemrooster roestvrij staal / grijs / wit	7113229 / 7113243 / 7113312
Wielen Ø 80 mm	9086926
Wielen Ø 100 mm	9080023
Verstelbare voeten, 90 - 120 mm	9080022
Verstelbare voeten, 150 - 180 mm	9086924
Speciale sluitingen (tot 5 stuks)	op aanvraag
Side-by-Side-set grijs / wit / zwart	9006973 / - / -
SmartModule	6145269



FRFvg 4001
Performance

Bruto / netto volume	420 / 289 l
Buitenmaten in mm (b / d / h)	597 / 654 / 1884
Binnenmaten in mm (b / d / h)	460 / 423 / 1660
Energie-efficiëntieklasse ¹	C
Energieverbruik in 365 dagen	514 kWh
Klimaatklasse (energiecijfer)	5
Temperatuurklasse (energiecijfer)	M1
Klimaatklasse (veiligheidsnorm)	5
Omgevingstemperatuur ²	+10 °C tot +40 °C
Koelmiddel	R 600a
Geluidsniveau	48 dB(A)
Spanning / frequentie	220 - 240V~ / 50 Hz
Aansluitwaarde / Nominale wattage	2,0 A / 240 W
Warmteafgifte	321 kJ/h
Koelsysteem / Ontdooisysteem	dynamisch / automatisch
Temperatuurbereik	+1 °C tot +15 °C
Gastronorm	
Materiaal / kleur behuizing	staal / wit
Materiaal deur	staal
Materiaal interieur	kunststof wit
Type besturing	Monochroom display, tiptoetsen
Temperatuurdisplay	digitaal
Waarschuwingssignaal bij storing	optisch en akoestisch
Binnenverlichting	LED-plafondverlichting
Soort netwerkitegratie / Netwerkoplossing	SmartModule / Achteraf te monteren
Interface	WLAN/LAN (optioneel)
Verstelbare draagplateaus / Materiaal draagplateaus	5 / roosters, kunststof gecoat
Belastbaarheid draagplateaus	45 kg
Hoogte stelpoten	
Type handvat	aluminium greep
Type slot	mechanisch
Deur zelfsluitend	ja
Deurscharniering	rechts, wisselbaar
Bruto / netto gewicht	70 / 64 kg
Accessoires	
Draagrooster roestvrij staal / grijs / wit	7112572 / 7113221 / 7113308
Bodemrooster roestvrij staal / grijs / wit	7113229 / 7113243 / 7113312
Wielen Ø 80 mm	9086926
Wielen Ø 100 mm	9080023
Verstelbare voeten, 90 - 120 mm	9080022
Verstelbare voeten, 150 - 180 mm	9086924
Speciale sluitingen (tot 5 stuks)	op aanvraag
Side-by-Side-set grijs / wit / zwart	- / 9006786 / -
SmartModule	6145269

No Frost

De professionele apparatuur van Liebherr hoeft niet meer te worden ontdooid. Eventueel aanwezig vocht wordt bestreden door de ventilatorgestuurde koeling. Cyclische ontdoofasen verwijderen zelfs de laatste vochtdeeltjes uit de binnenruimte. Voor een gemakkelijk en veilige opslag zonder ijsvorming.



Handmatig ontdooien starten

Openstaande deuren of vocht dat verdampt kunnen leiden tot ijsvorming op de verdampers met als gevolg temperatuurschommelingen en dus een hoger energieverbruik. Om het apparaat van ijs te ontdoen, kan een automatische ontdooiing ook handmatig worden gestart, waardoor de optimale bewaaromstandigheden worden hersteld en het energieverbruik wordt verlaagd.



Geschikt voor Euronorm (75 cm brede vriezers)

Professionele apparaten voor de horeca zijn speciaal ontworpen om te voldoen aan de behoeften van keukens en bakkerijen en zijn daarom geschikt voor gebruik met euronorm-boxen.

Bruto / netto volume
Buitenmaten in mm (b / d / h)
Binnenmaten in mm (b / d / h)
Energie-efficiëntieklasse ¹
Energieverbruik in 365 dagen
Klimaatklasse (energiegerichtlijn)
Temperatuurklasse (energiegerichtlijn)
Klimaatklasse (veiligheidsnorm)
Omgevingstemperatuur ²
Koelmiddel
Geluidsniveau
Spanning / frequentie
Aansluitwaarde / Nominale wattage
Warmteafgifte
Koelsysteem / Ontdooisysteem
Temperatuurbereik
Gastronorm
Materiaal / kleur behuizing
Materiaal deur
Materiaal interieur
Type besturing
Temperatuurdisplay
Waarschuwingssignaal bij storing
Binnenverlichting
Soort netwerkintegratie
Netwerkoplossing
Interface
Verstelbare draagplateaus
Materiaal draagplateaus
Belastbaarheid draagplateaus
Hoogte stelpoten
Type handvat
Type slot
Deur zelfsluitend
Deurscharniering
Bruto / netto gewicht

Accessoires
Draagrooster roestvrij staal / grijs / wit
Bodemrooster roestvrij staal / grijs / wit
Wielen Ø 80 mm / Ø 100 mm
Verstelbare voeten, 90 - 120 mm / 150 - 180 mm
Speciale sluitingen (tot 5 stuks)
Side-by-Side-set grijs / zwart
SmartModule



FFFCvg 6501
Perfection

544 / 378 l
747 / 769 / 2018
603 / 510 / 1318
B
1116 kWh
5
L1
5
+10°C tot +40°C
R 290
55 dB(A)
220 - 240V~ / 50 Hz
2,0 A / 270 W
771 kJ/h
dynamisch / automatisch
-9°C tot -26°C
600 × 400 mm (in de breedte)
edelstaal / edelstaal
staal
kunststof zilvergrijs
Monochroom display, tiptoetsen
digitaal
optisch en akoestisch
LED
SmartModule
Achteraf te monteren
WLAN/LAN (optioneel)
5
roosters, kunststof gecoat
60 kg
150 - 180 mm
aluminium greep
mechanisch
ja
rechts, wisselbaar
110 / 100 kg

7112592 / 7112588 / 7112590
7113227 / 7113231 / 7113223
9086926 / 9080023
op aanvraag
9006973 / -
6145269



FFFCvg 5501
Perfection

472 / 322 l
747 / 769 / 1818
603 / 510 / 1118
B
1007 kWh
5
L1
5
+10°C tot +40°C
R 290
55 dB(A)
220 - 240V~ / 50 Hz
2,0 A / 270 W
721 kJ/h
dynamisch / automatisch
-9°C tot -26°C
600 × 400 mm (in de breedte)
edelstaal / edelstaal
staal
kunststof zilvergrijs
Monochroom display, tiptoetsen
digitaal
optisch en akoestisch
LED
SmartModule
Achteraf te monteren
WLAN/LAN (optioneel)
4
roosters, kunststof gecoat
60 kg
150 - 180 mm
aluminium greep
mechanisch
ja
rechts, wisselbaar
100 / 92 kg

7112592 / 7112588 / 7112590
7113227 / 7113231 / 7113223
9086926 / 9080023
op aanvraag
9017742 / -
6145269



FFFBvg 5501
Perfection

472 / 322 l
747 / 769 / 1818
600 / 510 / 1118
B
1007 kWh
5
L1
5
+10°C tot +40°C
R 290
55 dB(A)
220 - 240V~ / 50 Hz
2,0 A / 270 W
721 kJ/h
dynamisch / automatisch
-9°C tot -26°C
600 × 400 mm (in de breedte)
BlackSteel / BlackSteel
staal
kunststof zilvergrijs
Monochroom display, tiptoetsen
digitaal
optisch en akoestisch
LED
SmartModule
Achteraf te monteren
WLAN/LAN (optioneel)
4
roosters, kunststof gecoat
60 kg
150 - 180 mm
aluminium greep
mechanisch
ja
rechts, wisselbaar
101 / 92 kg

7112592 / 7112588 / 7112590
7113227 / 7113231 / 7113223
9086926 / 9080023
op aanvraag
- / 9017743
6145269



FFFCvg 4001
Perfection

273 / 210 l
597 / 654 / 1884
420 / 400 / 1400
B
803 kWh
5
L1
5
+10°C tot +40°C
R 600a
46 dB(A)
220 - 240V~ / 50 Hz
2,0 A / 130 W
483 kJ/h
dynamisch / automatisch
-9°C tot -26°C
edelstaal / edelstaal
staal
kunststof zilvergrijs
Monochroom display, tiptoetsen
digitaal
optisch en akoestisch
LED
SmartModule
Achteraf te monteren
WLAN/LAN (optioneel)
6
roosters, kunststof gecoat
45 kg
aluminium greep
mechanisch
ja
rechts, wisselbaar
99 / 79 kg

7113420 / 7113418 / 7113416
7112598 / 7112596 / 7112594
9086926 / 9080023
9080022 / 9086924
op aanvraag
9006973 / -
6145269

Gastronomie



FFFsg 6501

Performance

Bruto / netto volume	573 / 332 l
Buitenmaten in mm (b / d / h)	747 / 769 / 2018
Binnenmaten in mm (b / d / h)	580 / 523 / 1609
Energieverbruik in 365 dagen	1170 kWh
Klimaatklasse (energierichtlijn)	7
Temperatuurklasse (energierichtlijn)	L1
Klimaatklasse (veiligheidsnorm)	5
Omgevingstemperatuur ¹	+10 °C tot +40 °C
Koelmiddel	R 290
Geluidsniveau	49 dB(A)
Spanning / frequentie	220 - 240V~ / 50 Hz
Aansluitwaarde / Nominale wattage	2,0 A / 280 W
Warmteafgifte	813 kJ/h
Koelsysteem / Ontdooisysteem	statisch / handmatig
Temperatuurbereik	-9 °C tot -26 °C
Gastronorm	600 × 400 mm (in de breedte)
Materiaal / kleur behuizing	staal / wit
Materiaal deur	staal
Materiaal interieur	kunststof wit
Type besturing	Monochroom display, tiptoetsen
Temperatuuroverzicht	digitaal
Waarschuwingssignaal bij storing	optisch en akoestisch
Binnenverlichting	
Aantal manden	12
Soort netwerkitegratie	SmartModule
Netwerkoplossing	Achteraf te monteren
Interface	WLAN/LAN (optioneel)
Materiaal draagplateaus	roosters, kunststof gecoat
Belastbaarheid draagplateaus	60 kg
Hoogte stelpoten	150 - 180 mm
Type handvat	aluminium greep
Type slot	mechanisch
Deur zelfsluitend	ja
Deurscharniering	rechts, wisselbaar
Bruto / netto gewicht	118 / 109 kg
Accessoires	
Draagrooster roestvrij staal / grijs / wit	7112584 / 7112578 / 7112576
Bodemrooster roestvrij staal / grijs / wit	7113227 / 7113231 / 7113223
Mand lang grijs / Mand kort grijs	9141005 / 9141006
Mand wit lang / Mand wit kort	9141791 / 9141004
Wielen Ø 80 mm / Ø 100 mm	9086926 / 9080023
Verstelbare voeten, 90 - 120 mm	
Verstelbare voeten, 150 - 180 mm	
Speciale sluitingen (tot 5 stuks)	op aanvraag
Side-by-Side-set grijs / wit	- / 9006786
SmartModule	6145269



FFFCsg 5501

Perfection

Bruto / netto volume	499 / 289 l
Buitenmaten in mm (b / d / h)	747 / 769 / 1818
Binnenmaten in mm (b / d / h)	580 / 523 / 1388
Energieverbruik in 365 dagen	1234 kWh
Klimaatklasse (energierichtlijn)	7
Temperatuurklasse (energierichtlijn)	L1
Klimaatklasse (veiligheidsnorm)	5
Omgevingstemperatuur ¹	+10 °C tot +40 °C
Koelmiddel	R 290
Geluidsniveau	49 dB(A)
Spanning / frequentie	220 - 240V~ / 50 Hz
Aansluitwaarde / Nominale wattage	2,0 A / 270 W
Warmteafgifte	713 kJ/h
Koelsysteem / Ontdooisysteem	statisch / handmatig
Temperatuurbereik	-9 °C tot -26 °C
Gastronorm	600 × 400 mm (in de breedte)
Materiaal / kleur behuizing	edelstaal / edelstaal
Materiaal deur	staal
Materiaal interieur	kunststof zilvergrijs
Type besturing	Monochroom display, tiptoetsen
Temperatuuroverzicht	digitaal
Waarschuwingssignaal bij storing	optisch en akoestisch
Binnenverlichting	LED
Aantal manden	10
Soort netwerkitegratie	SmartModule
Netwerkoplossing	Achteraf te monteren
Interface	WLAN/LAN (optioneel)
Materiaal draagplateaus	roosters, kunststof gecoat
Belastbaarheid draagplateaus	60 kg
Hoogte stelpoten	150 - 180 mm
Type handvat	aluminium greep
Type slot	mechanisch
Deur zelfsluitend	ja
Deurscharniering	rechts, wisselbaar
Bruto / netto gewicht	106 / 97 kg
Accessoires	
Draagrooster roestvrij staal / grijs / wit	7112584 / 7112578 / 7112576
Bodemrooster roestvrij staal / grijs / wit	7113227 / 7113231 / 7113223
Mand lang grijs / Mand kort grijs	9141005 / 9141006
Mand wit lang / Mand wit kort	9141791 / 9141004
Wielen Ø 80 mm / Ø 100 mm	9086926 / 9080023
Verstelbare voeten, 90 - 120 mm	
Verstelbare voeten, 150 - 180 mm	
Speciale sluitingen (tot 5 stuks)	op aanvraag
Side-by-Side-set grijs / wit	9017742 / -
SmartModule	6145269



FFFsg 5501

Performance

Bruto / netto volume	499 / 289 l
Buitenmaten in mm (b / d / h)	747 / 769 / 1818
Binnenmaten in mm (b / d / h)	580 / 523 / 1388
Energieverbruik in 365 dagen	1234 kWh
Klimaatklasse (energierichtlijn)	7
Temperatuurklasse (energierichtlijn)	L1
Klimaatklasse (veiligheidsnorm)	5
Omgevingstemperatuur ¹	+10 °C tot +40 °C
Koelmiddel	R 290
Geluidsniveau	49 dB(A)
Spanning / frequentie	220 - 240V~ / 50 Hz
Aansluitwaarde / Nominale wattage	2,0 A / 270 W
Warmteafgifte	713 kJ/h
Koelsysteem / Ontdooisysteem	statisch / handmatig
Temperatuurbereik	-9 °C tot -26 °C
Gastronorm	600 × 400 mm (in de breedte)
Materiaal / kleur behuizing	staal / wit
Materiaal deur	staal
Materiaal interieur	kunststof wit
Type besturing	Monochroom display, tiptoetsen
Temperatuuroverzicht	digitaal
Waarschuwingssignaal bij storing	optisch en akoestisch
Binnenverlichting	
Aantal manden	10
Soort netwerkitegratie	SmartModule
Netwerkoplossing	Achteraf te monteren
Interface	WLAN/LAN (optioneel)
Materiaal draagplateaus	roosters, kunststof gecoat
Belastbaarheid draagplateaus	60 kg
Hoogte stelpoten	150 - 180 mm
Type handvat	aluminium greep
Type slot	mechanisch
Deur zelfsluitend	ja
Deurscharniering	rechts, wisselbaar
Bruto / netto gewicht	107 / 99 kg
Accessoires	
Draagrooster roestvrij staal / grijs / wit	7112584 / 7112578 / 7112576
Bodemrooster roestvrij staal / grijs / wit	7113227 / 7113231 / 7113223
Mand lang grijs / Mand kort grijs	9141005 / 9141006
Mand wit lang / Mand wit kort	9141791 / 9141004
Wielen Ø 80 mm / Ø 100 mm	9086926 / 9080023
Verstelbare voeten, 90 - 120 mm	
Verstelbare voeten, 150 - 180 mm	
Speciale sluitingen (tot 5 stuks)	op aanvraag
Side-by-Side-set grijs / wit	- / 9017739
SmartModule	6145269



FFFCsg 4001

Perfection

Bruto / netto volume	316 / 237 l
Buitenmaten in mm (b / d / h)	597 / 654 / 1884
Binnenmaten in mm (b / d / h)	400 / 408 / 1588
Energieverbruik in 365 dagen	976 kWh
Klimaatklasse (energierichtlijn)	7
Temperatuurklasse (energierichtlijn)	L1
Klimaatklasse (veiligheidsnorm)	5
Omgevingstemperatuur ¹	+10 °C tot +40 °C
Koelmiddel	R 290
Geluidsniveau	49 dB(A)
Spanning / frequentie	220 - 240V~ / 50 Hz
Aansluitwaarde / Nominale wattage	2,0 A / 240 W
Warmteafgifte	613 kJ/h
Koelsysteem / Ontdooisysteem	statisch / handmatig
Temperatuurbereik	-9 °C tot -26 °C
Gastronorm	600 × 400 mm (in de breedte)
Materiaal / kleur behuizing	edelstaal / edelstaal
Materiaal deur	staal
Materiaal interieur	kunststof zilvergrijs
Type besturing	Monochroom display, tiptoetsen
Temperatuuroverzicht	digitaal
Waarschuwingssignaal bij storing	optisch en akoestisch
Binnenverlichting	LED
Aantal manden	
Soort netwerkitegratie	SmartModule
Netwerkoplossing	Achteraf te monteren
Interface	WLAN/LAN (optioneel)
Materiaal draagplateaus	roosters, kunststof gecoat
Belastbaarheid draagplateaus	45 kg
Hoogte stelpoten	
Type handvat	aluminium greep
Type slot	mechanisch
Deur zelfsluitend	ja
Deurscharniering	rechts, wisselbaar
Bruto / netto gewicht	81 / 74 kg
Accessoires	
Draagrooster roestvrij staal / grijs / wit	7112586 / 7112580 / 7112582
Bodemrooster roestvrij staal / grijs / wit	7112598 / 7112596 / 7112594
Mand lang grijs / Mand kort grijs	
Mand wit lang / Mand wit kort	
Wielen Ø 80 mm / Ø 100 mm	9086926 / 9080023
Verstelbare voeten, 90 - 120 mm	9080022
Verstelbare voeten, 150 - 180 mm	9086924
Speciale sluitingen (tot 5 stuks)	op aanvraag
Side-by-Side-set grijs / wit	9006973 / -
SmartModule	6145269



FFFsg 4001

Performance

Bruto / netto volume	316 / 237 l
Buitenmaten in mm (b / d / h)	597 / 654 / 1884
Binnenmaten in mm (b / d / h)	400 / 408 / 1588
Energieverbruik in 365 dagen	976 kWh
Klimaatklasse (energierichtlijn)	7
Temperatuurklasse (energierichtlijn)	L1
Klimaatklasse (veiligheidsnorm)	5
Omgevingstemperatuur ¹	+10 °C tot +40 °C
Koelmiddel	R 290
Geluidsniveau	49 dB(A)
Spanning / frequentie	220 - 240V~ / 50 Hz
Aansluitwaarde / Nominale wattage	2,0 A / 240 W
Warmteafgifte	613 kJ/h
Koelsysteem / Ontdooisysteem	statisch / handmatig
Temperatuurbereik	-9 °C tot -26 °C
Gastronorm	600 × 400 mm (in de breedte)
Materiaal / kleur behuizing	staal / wit
Materiaal deur	staal
Materiaal interieur	kunststof wit
Type besturing	Monochroom display, tiptoetsen
Temperatuuroverzicht	digitaal
Waarschuwingssignaal bij storing	optisch en akoestisch
Binnenverlichting	
Aantal manden	
Soort netwerkitegratie	SmartModule
Netwerkoplossing	Achteraf te monteren
Interface	WLAN/LAN (optioneel)
Materiaal draagplateaus	roosters, kunststof gecoat
Belastbaarheid draagplateaus	45 kg
Hoogte stelpoten	
Type handvat	aluminium greep
Type slot	mechanisch
Deur zelfsluitend	ja
Deurscharniering	rechts, wisselbaar
Bruto / netto gewicht	81 / 75 kg
Accessoires	
Draagrooster roestvrij staal / grijs / wit	7112586 / 7112580 / 7112582
Bodemrooster roestvrij staal / grijs / wit	7112598 / 7112596 / 7112594
Mand lang grijs / Mand kort grijs	
Mand wit lang / Mand wit kort	
Wielen Ø 80 mm / Ø 100 mm	9086926 / 9080023
Verstelbare voeten, 90 - 120 mm	9080022
Verstelbare voeten, 150 - 180 mm	9086924
Speciale sluitingen (tot 5 stuks)	op aanvraag
Side-by-Side-set grijs / wit	- / 9006786
SmartModule	6145269

Kwaliteit tot in het kleinste detail

Onze koel-vriescombinaties voor professioneel gebruik beschikken over twee afzonderlijk geregelde koelcircuits met aparte compressoren. Zo kan de temperatuur in het koelgedeelte (van +1 °C tot +15 °C) en in het vriesgedeelte (van -9 °C tot -26 °C) afzonderlijk worden ingesteld. Bovendien zijn ze vrijwel onderhoudsvrij: met NoFrost hoeft u bij apparaten uit de Perfection-serie zelfs niet meer te ontdooien.

No Frost

Liebherr's professionele apparatuur vereist geen handmatige ontdooiing meer. Eventueel aanwezig vocht wordt effectief bestreden door de ventilatorgestuurde koeling. Cyclische ontdooifasen zorgen ervoor dat zelfs de laatste vochtdeeltjes uit de binnenruimte worden verwijderd, waardoor opslag zonder ijsvorming gemakkelijk en veilig wordt.

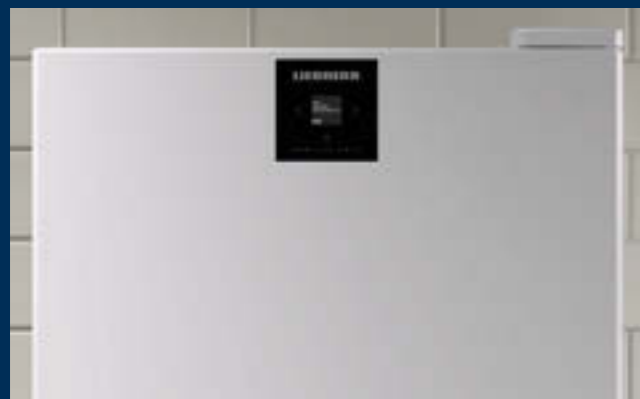

Comfort binnen handbereik

Lees de apparaatstatus af van het in de deur verzonken bedieningspaneel zonder dat de deur hoeft te worden geopend. De menunavigatie is vanzelfsprekend en wordt bestuurd met drie aanraaktoetsen.

De getoonde uitrustingsdetails zijn afhankelijk van het model, de beschrijving voor het betreffende model is van toepassing.



New

FCFCvg 4032

Perfection

Bruto / netto volume	koelgedeelte
Bruto / netto volume	vriesgedeelte
Buitenmaten in mm (b / d / h)	
Binnenmaten in mm (b / d / h)	koelgedeelte
Binnenmaten in mm (b / d / h)	vriesgedeelte
Energieverbruik in 365 dagen	
Klimaatklasse (energieefficiëntie)	
Temperatuurklasse (energieefficiëntie)	
Klimaatklasse (veiligheidsnorm)	
Omgevingstemperatuur ¹	
Koelmiddel	
Geluidsniveau	
Spanning / frequentie	
Aansluitwaarde / Nominale wattage	
Warmteafgifte	
Koelsysteem	koel- / vriesgedeelte
Ontdooisysteem	koel- / vriesgedeelte
Temperatuurbereik	koel- / vriesgedeelte
Materiaal / kleur behuizing	
Materiaal deur	
Materiaal interieur	
Type besturing / Temperatuuroverzicht	
Waarschuwingssignaal bij storing	
Binnenverlichting	koel- / vriesgedeelte
Schuiflades	
Soort netwerkimplementatie / Netwerkoplossing	
Interface	
Verstelbare draagplateaus	
Materiaal draagplateaus	koel- / vriesgedeelte
Belastbaarheid draagplateaus	koel- / vriesgedeelte
Type handvat	
Type slot	
Deur zelfsluitend	
Deurscharniering	
Paneelverwarming	
Bruto / netto gewicht	

Accessoires	
Draagrooster roestvrij staal / grijs / wit	7112572 / 7113221 / 7113308
Vloerrooster grijs	7100024
Vloerrooster wit	7113272
Geperforeerd draagplateau in grijs	9029023
Wielen Ø 80 mm / Ø 100 mm	
Verstelbare voeten, 90 - 120 mm / 150 - 180 mm	9080022 / 9086924
Speciale sluitingen	op aanvraag
Side-by-Side-set grijs / wit	9027389 / -
SmartModule	6145269



New

FCFCvg 4002

Perfection

Bruto / netto volume	267 / 187 l
Bruto / netto volume	110 / 45 l
Buitenmaten in mm (b / d / h)	597 / 654 / 2044
Binnenmaten in mm (b / d / h)	460 / 423 / 1037
Binnenmaten in mm (b / d / h)	406 / 292 / 614
Energieverbruik in 365 dagen	457 kWh
Klimaatklasse (energieefficiëntie)	5
Temperatuurklasse (energieefficiëntie)	L1/M1
Klimaatklasse (veiligheidsnorm)	5
Omgevingstemperatuur ¹	+10 °C tot +40 °C
Koelmiddel	R 600a
Geluidsniveau	48 dB(A)
Spanning / frequentie	220 - 240V~ / 50/60 Hz
Aansluitwaarde / Nominale wattage	2,0 A / 140 W
Warmteafgifte	290 kJ/h
Koelsysteem	dynamisch / dynamisch
Ontdooisysteem	automatisch / automatisch
Temperatuurbereik	+1 °C tot +15 °C / -9 °C tot -26 °C
Materiaal / kleur behuizing	edelstaal / edelstaal
Materiaal deur	staal
Materiaal interieur	kunststof zilvergrijs
Type besturing / Temperatuuroverzicht	Monochroom display, tiptoetsen / digitaal
Waarschuwingssignaal bij storing	optisch en akoestisch
Binnenverlichting	LED-lichtzuil, apart schakelbaar / LED
Schuiflades	3
Soort netwerkimplementatie / Netwerkoplossing	SmartModule / Achteraf te monteren
Interface	WLAN/LAN (optioneel)
Verstelbare draagplateaus	3
Materiaal draagplateaus	roosters, kunststof gecoat
Belastbaarheid draagplateaus	45 kg / 40 kg
Type handvat	aluminium greep
Type slot	mechanisch
Deur zelfsluitend	ja
Deurscharniering	rechts, wisselbaar
Paneelverwarming	ja
Bruto / netto gewicht	84 / 82 kg

Accessoires	
Draagrooster roestvrij staal / grijs / wit	7112572 / 7113221 / 7113308
Vloerrooster grijs	7100024
Vloerrooster wit	7113272
Geperforeerd draagplateau in grijs	9029023
Wielen Ø 80 mm / Ø 100 mm	
Verstelbare voeten, 90 - 120 mm / 150 - 180 mm	9086926 / 9080023
Speciale sluitingen	9080022 / 9086924
Side-by-Side-set grijs / wit	op aanvraag
SmartModule	9027389 / -
	6145269



New

FCFvg 4002

Performance

Bruto / netto volume	267 / 187 l
Bruto / netto volume	110 / 45 l
Buitenmaten in mm (b / d / h)	597 / 654 / 2044
Binnenmaten in mm (b / d / h)	460 / 423 / 1037
Binnenmaten in mm (b / d / h)	406 / 292 / 614
Energieverbruik in 365 dagen	525 kWh
Klimaatklasse (energieefficiëntie)	5
Temperatuurklasse (energieefficiëntie)	L1/M1
Klimaatklasse (veiligheidsnorm)	5
Omgevingstemperatuur ¹	+10 °C tot +40 °C
Koelmiddel	R 600a
Geluidsniveau	48 dB(A)
Spanning / frequentie	220 - 240V~ / 50/60 Hz
Aansluitwaarde / Nominale wattage	2,0 A / 170 W
Warmteafgifte	280 kJ/h
Koelsysteem	dynamisch / statisch
Ontdooisysteem	automatisch / handmatig
Temperatuurbereik	+1 °C tot +15 °C / -9 °C tot -26 °C
Materiaal / kleur behuizing	staal / wit
Materiaal deur	staal
Materiaal interieur	kunststof wit
Type besturing / Temperatuuroverzicht	Monochroom display, tiptoetsen / digitaal
Waarschuwingssignaal bij storing	optisch en akoestisch
Binnenverlichting	LED-plafondverlichting / LED
Schuiflades	3
Soort netwerkimplementatie / Netwerkoplossing	SmartModule / Achteraf te monteren
Interface	WLAN/LAN (optioneel)
Verstelbare draagplateaus	3
Materiaal draagplateaus	roosters, kunststof gecoat
Belastbaarheid draagplateaus	45 kg / 40 kg
Type handvat	aluminium greep
Type slot	mechanisch
Deur zelfsluitend	ja
Deurscharniering	rechts, wisselbaar
Paneelverwarming	ja
Bruto / netto gewicht	85 / 79 kg

Accessoires	
Draagrooster roestvrij staal / grijs / wit	7112572 / 7113221 / 7113308
Vloerrooster grijs	7100024
Vloerrooster wit	7113272
Geperforeerd draagplateau in grijs	9086926 / 9080023
Wielen Ø 80 mm / Ø 100 mm	
Verstelbare voeten, 90 - 120 mm / 150 - 180 mm	9080022 / 9086924
Speciale sluitingen	op aanvraag
Side-by-Side-set grijs / wit	- / 9027388
SmartModule	6145269

¹ Geef de omgevingstemperatuur aan waarbij het apparaat veilig kan worden gebruikt.

Een overzicht van de voordelen

Geschikt voor onderbouw

De GGU-modellen met een hoogte van 83 cm kunnen gemakkelijk onder een werkblad worden gebouwd en vormen een ruimtebesparende en perfecte oplossing, vooral wanneer de ruimte beperkt is.

Optisch en akoestisch alarm

Optische en akoestische alarmen waarschuwen voor ongecontroleerde temperatuurstijging en koudeverlies.

Milieuvriendelijke koelmiddelen

Het milieuvriendelijke koelmiddel R 600a is in combinatie met zeer efficiënte compressor krachtig en uiterst energiezuinig.

Diepgetrokken binnenruimte

De uit één stuk diepgetrokken binnenruimte van polystyreen is gemakkelijk te reinigen en geurloos. Omdat er geen storende hoeken zijn en de grote radiussen het schoonmaken vereenvoudigen, is nagenoeg perfecte hygiëne mogelijk.

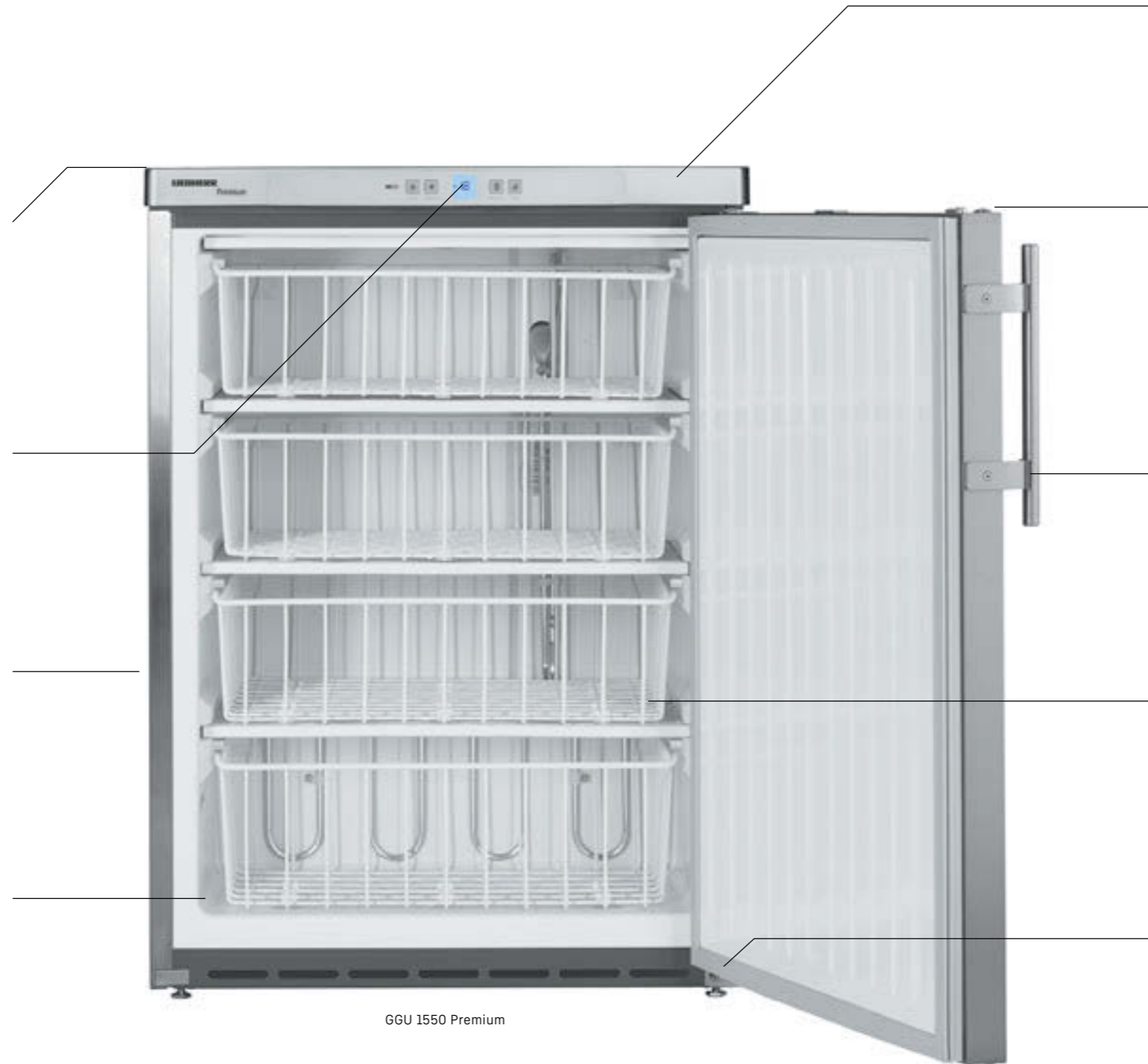

GGU 1550 Premium

Hoogwaardige koelcomponenten

Hoogwaardige koelcomponenten, geoptimaliseerde isolatie en een doordachte constructie zorgen voor maximale energie-efficiëntie en lage bedrijfskosten.



Stevige sloten

Stevige sloten voorkomen ongewenste toegang.

Robuuste stanggreep

De stanggreep is ontworpen voor intensief gebruik. Ergonomisch met linker- of rechterhand gemakkelijk vast te pakken en zeer gemakkelijk te reinigen.



Stabiele draagmanden

Stevige draagmanden zijn gemakkelijk te verwijderen, bieden een goed en snel zicht op de levensmiddelen en zorgen voor een flexibele indeling van de binnenruimte.

Verwisselbare deurscharnieren

De deurscharnieren kunnen zonder extra onderdelen worden verwisseld waardoor de apparaten aan een inbouwlocatie kunnen worden aangepast.

Kwaliteit tot in het kleinste detail

De voor onderbouw geschikte vriesapparaten van Liebherr zijn ruimtebesparende wonderen. Want waar weinig vloeroppervlak beschikbaar is, moet de vrije ruimte bijzonder effectief worden benut – en dat zonder afbreuk te doen aan de koelcapaciteit of het behoud van de verse levensmiddelen. De goederen worden in deze compacte modellen altijd onder de beste koelomstandigheden opgeslagen. Daarbij zijn de apparaten bijzonder energie-efficiëntie en zuinig.



Energie-efficiënt met R 600a

Liebherr-apparaten zijn geoptimaliseerd voor de best mogelijke energie-efficiëntie en lage bedrijfskosten. Alleen het natuurlijke en milieuvriendelijke koelmiddel R 600a wordt gebruikt. In combinatie met zeer efficiënte compressoren is dit uiterst krachtig en, dankzij het lage broeikasgaspotentieel, ook toekomstbestendig.



Geschikt voor onderbouw – en eenvoudig te integreren

De apparaten kunnen worden geïntegreerd onder een werkblad. In dit geval is voor de ventilatie aan de achterzijde van het apparaat een doorsnede in het werkblad nodig van minstens 200 cm². Zonder ventilatierooster moet de nishoogte minstens 3 cm meer bedragen dan de hoogte van het apparaat. De apparaten zijn met 83 cm voor de specifieke werkhogtes in de horeca ontworpen.



Praktische manden

De gemakkelijk te verwijderen manden bieden een goed en snel zicht op de levensmiddelen en scheppen orde in de binnenruimte.



GGU 1550
Premium



GGU 1500
Premium



GGUesf 1405
Premium

Bruto / netto volume	143 / 133 l	143 / 133 l	143 / 133 l
Buitenmaten in mm (b / d / h)	600 / 615 / 830	600 / 615 / 830	600 / 615 / 830
Binnenmaten in mm (b / d / h)	474 / 443 / 676	474 / 443 / 676	474 / 443 / 676
Energieverbruik in 365 dagen	250 kWh	250 kWh	265 kWh
Klimaatklasse (energieefficiëntie)	7	7	7
Klimaatklasse (veiligheidsnorm)	7	7	7
Omgevingstemperatuur¹	+10°C tot +35°C	+10°C tot +35°C	+10°C tot +35°C
Koelmiddel	R 600a	R 600a	R 600a
Geluidsniveau	45 dB(A)	45 dB(A)	45 dB(A)
Spanning / frequentie	220 - 240V~ / 50 Hz	220 - 240V~ / 50 Hz	220 - 240V~ / 50 Hz
Aansluitwaarde	0,6 A	0,6 A	0,6 A
Warmteafgifte	330 kJ/h	330 kJ/h	330 kJ/h
Koelsysteem	statisch	statisch	statisch
Ontdooisysteem	handmatig	handmatig	handmatig
Temperatuurbereik	-9°C tot -26°C	-9°C tot -26°C	-15°C tot -32°C
Materiaal / kleur behuizing	edelstaal / edelstaal	staal / wit	staal / staalgrijs
Materiaal deur	edelstaal	staal	edelstaal
Materiaal interieur	kunststof wit	kunststof wit	kunststof wit
Type besturing	LED 7-segmentweergave met toetsen	LED 7-segmentweergave met toetsen	LED 7-segmentweergave met toetsen
SuperFrost	hoeveelheidgestuurd	hoeveelheidgestuurd	tijdgestuurd
Invriescapaciteit per 24 uur	14 kg	14 kg	14 kg
Bewaartijd bij stroomuitval	24 h	24 h	24 h
Temperatuurdisplay	digitaal	digitaal	digitaal
Waarschuwingssignaal bij storing	optisch en akoestisch	optisch en akoestisch	optisch en akoestisch
Schuiflades	0	3	0
Aantal manden	4	1	0
Verdamperplaten, vast	4	4	4
Materiaal draagplateaus	aluminium	aluminium	aluminium
Belastbaarheid draagplateaus	24 kg	24 kg	24 kg
Vakhoogte in mm	3 × 150, 1 × 170	3 × 150, 1 × 170	3 × 150, 1 × 170
Type handvat	stanggreep van edelstaal	stanggreep metaal	stanggreep metaal
Type slot	mechanisch	mechanisch	mechanisch
Deurscharniering	rechts, wisselbaar	rechts, wisselbaar	rechts, wisselbaar
Bruto / netto gewicht	42 / 39 kg	41 / 39 kg	37 / 34 kg
Accessoires			
Verbindingsraam RVS	7777647		7777647
Verbindingsraam wit		9876641	
Rollenrails	9086607	9086607	9086607
Draadmand lang		9141699	9141699
Draadmand kort		9141697	9141697
Lade	9790331		9790331
Slot		op aanvraag	

¹ Geeft de omgevingstemperatuur aan waarbij het apparaat veilig kan worden gebruikt.

Koel- en vriesapparaten GN 2/1 met dynamische koeling, binnen en buiten van roestvrij staal

**Side-by-Side-set grijs**

De Side-by-Side-set is eenvoudig te monteren, praktisch in gebruik en ondersteunt een optisch aantrekkelijke opstelling van twee of meer apparaten naast elkaar. Bovendien voorkomt de Side-by-Side-set condensatie en ijsvorming tussen twee apparaten die zonder Side-by-Side-set naast elkaar worden geplaatst.

**Roestvrijstalen draagrooster**

De optionele draagroosters zorgen voor meer opslagruimte en overzicht in uw koel- of vrieskast. De hoogwaardige draagroosters zijn gemaakt van roestvrij staal, zodat u niet alleen van extra opslagruimte profiteert, maar ook van hoge kwaliteit en duurzaamheid.

**Draagrooster grijs**

Extra opslagruimte waar u lang van kunt genieten: het draagrooster kan flexibel worden geplaatst en geeft u meer ruimte en een beter overzicht in uw apparaat. Dankzij de duurzame coating is het optionele draagrooster ook zeer robuust en gemakkelijk te reinigen.

**Set swingwielen**

De stevige wielen (met een diameter van 100 mm) maken een goede beweeglijkheid en reiniging van de vloer onder de apparaten mogelijk. Twee wielen hebben een vastzetrem.

**Voetpedaalopener**

Het voetpedaal maakt comfortabel openen van de deur mogelijk wanneer men geen handen vrij heeft.

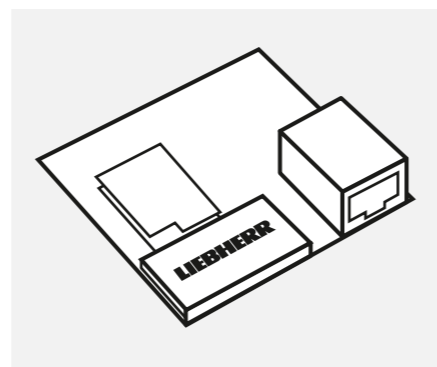
**SmartModule**

SmartModule verbindt koel- en vrieskasten met Liebherr-SmartMonitoring en stelt u in staat gebruik te maken van de uitgebreide digitale controle- en documentatiefuncties. Bovendien kunnen lokale API-apparaten worden gebruikt om het systeem te integreren in een monitoringssysteem van de klant. De kleine elektronische eenheid met geïntegreerde LAN/WLAN is na montage aan de achterkant van het apparaat direct klaar voor gebruik.

Koelwerkbanken met dynamische koeling, binnen en buiten van roestvrij staal

**Deurscharnier rechts / links**

Koel- en vrieswerkbanken van Liebherr hebben verwisselbare deurscharnieren. Alles wat u nodig heeft voor het wisselen van de deurscharnieren is de juiste deurwisselset. Zo heeft u alle vrijheid bij de plaatsing van uw toonbank-apparaten.

**Wielen Ø100mm (wielensets 4 st.)**

De stabiele wielen (Ø 100 mm) helpen bij het transport en zorgen ervoor dat ook de ruimte onder het apparaat snel kan worden gereinigd. Meegeleverd zijn in totaal vier wielen, inclusief montage- en toebehoren. Twee van de wielen hebben bovendien een parkeerrem.

**Roestvrijstalen draagrooster**

De optionele draagroosters zorgen voor meer opslagruimte en overzicht in uw koel- of vrieskast. De hoogwaardige draagroosters zijn gemaakt van roestvrij staal, zodat u niet alleen van extra opslagruimte profiteert, maar ook van hoge kwaliteit en duurzaamheid.

**Draagrooster grijs**

Extra opslagruimte waar u lang van kunt genieten: het draagrooster kan flexibel worden geplaatst en geeft u meer ruimte en een beter overzicht in uw apparaat. Dankzij de duurzame coating is het optionele draagrooster ook zeer robuust en gemakkelijk te reinigen.

**Koel- en vriesapparaten GN 2/1 met dynamische koeling en kunststof-binnenruimte/
Vriesapparaten met statische koeling en kunststof-binnenruimte / Koel/vriescombinaties**



Roestvrijstalen bodemrooster

Met het stevige bodemrooster kunt u ook de bodem van het apparaat optimaal benutten. Het rooster is gemaakt van roestvrij staal en beschermt de binnenwand tegen krassen en andere beschadigingen.



Bodemrooster grijs / wit

Met het stevige bodemrooster kunt u ook de bodem van het apparaat optimaal benutten. Het rooster is slijtvast gecoat en beschermt de binnenkant tegen krassen en andere beschadigingen.



Wielen Ø 100 mm / Wielen Ø 80 mm

De stabiele wielen (Ø 100/80 mm) helpen bij het transport en zorgen ervoor dat ook de ruimte onder het apparaat snel kan worden gereinigd. Meegeleverd zijn in totaal vier wielen, inclusief montagebehoren. Twee van de wielen hebben bovendien een parkeerrem.

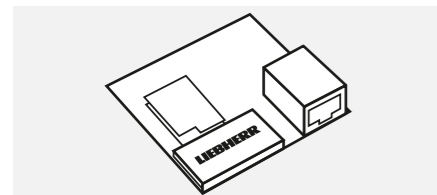

SmartModule

SmartModule verbindt koel- en vrieskasten met Liebherr-SmartMonitoring en stelt u in staat gebruik te maken van de uitgebreide digitale controle- en documentatiefuncties. Bovendien kunnen lokale API-apparaten worden gebruikt om het systeem te integreren in een monitoringsysteem van de klant. De kleine elektronische eenheid met geïntegreerde LAN/WLAN is na montage aan de achterkant van het apparaat direct klaar voor gebruik.



Roestvrijstalen draagrooster

De optionele draagroosters zorgen voor meer opslagruimte en overzicht in uw koel- of vrieskast. De hoogwaardige draagroosters zijn gemaakt van roestvrij staal, zodat u niet alleen van extra opslagruimte profiteert, maar ook van hoge kwaliteit en duurzaamheid.



Draagrooster grijs / wit

Extra opslagruimte waar u lang van kunt genieten: het draagrooster kan flexibel worden geplaatst en geeft u meer ruimte en een beter overzicht in uw apparaat. Dankzij de duurzame coating is het optionele draagrooster ook zeer robuust en gemakkelijk te reinigen.



Lange manden grijs / wit

De ruime draadmand van gecoat metaal is de perfecte plaats voor grote, verpakte producten. Dankzij de bodemglijders kan deze gemakkelijk op roosters of glasplateaus worden geplaatst en verschoven. Voor veel ruimte en een beter overzicht over uw opgeslagen producten.



Korte manden grijs / wit

De draadmand met kunststofcoating is zeer robuust, biedt een goed zicht op de producten en zorgt met een inhoud van 30 l voor een optimaal gebruik van de binnenruimte.



In hoogte verstelbare poten, 90-120 mm

De in hoogte verstelbare poten scheppen de nodige ruimte om ook onder het apparaat moeiteloos schoon te maken. Met een instelbare hoogte van 90 tot 120 mm compenseren ze perfect eventuele oneffenheden van de vloer.

**Koel- en vriesapparaten GN 2/1 met dynamische koeling en kunststof-binnenruimte/
Vriesapparaten met statische koeling en kunststof-binnenruimte / Koel/vriescombinaties**



In hoogte verstelbare poten, 150 - 180 mm

De in hoogte verstelbare poten scheppen de nodige ruimte om ook onder het apparaat moeiteloos schoon te maken. Met een instelbare hoogte van 150 tot 180 mm compenseren ze perfect eventuele oneffenheden van de vloer.

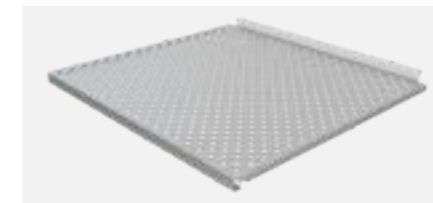

Geperforeerd plateau

Liebherr heeft speciaal voor het veilig bewaren van kleine artikelen vlakke geperforeerde plateaus ontwikkeld. Deze plateaus zijn vervaardigd van gecoat metaal en ontworpen voor een maximale belasting tot 45 kg. De perforaties zorgen voor een onbelemmerde luchtcirculatie in de opslagruimte, waardoor een optimale omgeving wordt gecreëerd voor het bewaren van uw producten.



Side-by-Side-set

De Side-by-Side-set is eenvoudig te monteren, praktisch in gebruik en ondersteunt een optisch aantrekkelijke opstelling van twee of meer apparaten naast elkaar. Bovendien voorkomt de Side-by-Side-set condensatie en ijsvorming tussen twee apparaten die zonder Side-by-Side-set naast elkaar worden geplaatst.

Op aanvraag

Speciale sloten

Om de opgeslagen producten te beschermen tegen ongewenste toegang zijn maximaal vijf extra speciale sloten verkrijgbaar als accessoires voor de koel- en vrieskasten. Daarmee kunnen voor verschillende apparaten verschillende sloten worden ingebouwd om de toegang tot het apparaat alleen te verlenen aan het hiervoor verantwoordelijke personeel.

Voor onderbouw geschikte vriesapparaten



Slot

De apparaten worden standaard uitgerust met uniforme sloten. Daarbij kunnen met één sleutel meerdere apparaten worden afgesloten. Speciale afsluitoplossingen met maximaal tien onderling verschillende sloten en sleutels zijn verkrijgbaar.



Tussenblad

Als er slechts weinig ruimte beschikbaar is, kunnen bijvoorbeeld GGU-vriezers voor de horeca worden gecombineerd met behulp van verbindingsramen. Zo wordt niet alleen een geur-, maar ook de temperatuurscheiding gerealiseerd. Om de optimale stabiliteit te garanderen, mogen aan apparaten die zijn opgesteld met een verbindingsraam geen wiellijsten worden aangebracht. Dit is alleen toegestaan bij standalone-apparaten.



Rollenrails

Om het schoonmaken onder de apparaten gemakkelijk en comfortabel te maken, kunnen er rollenrails (diameter 30 mm) worden toegevoegd. Voor optimale stabiliteit is het monteren van rollenrails verboden op apparaten die zijn geïnstalleerd met een verbindingsframe. Dit is alleen toegestaan op individuele apparaten.



Manden/korte manden

De met kunststof gecoate manden bieden een goed overzicht over de producten en zorgen voor een goede benutting van de binnenruimte.



Schuifladen

De rondom gesloten schuifladen zijn zeer stevig uitgevoerd en ideaal voor het bewaren van kleine ingevroren levensmiddelen.



Koel- en vriesapparaten van Liebherr voor bakkerijen – koel zelfs als het warm wordt.

Gevoelige grondstoffen en deegwaren, hoge omgevingstemperaturen, meelstof in de lucht: het dagelijkse leven in de bakkerij is zwaar – niet alleen voor bakkers en banketbakkers, maar ook voor hun koelkasten. Deze moeten betrouwbaar functioneren en tegelijkertijd robuust, comfortabel in gebruik en gemakkelijk te reinigen zijn. De bakkerijapparaten van Liebherr zijn precies op deze eisen afgestemd. Ze koelen de gevoelige producten voorzichtig af bij een temperatuur die tot op de graad nauwkeurig kan worden ingesteld en ook de luchtvochtigheid is regelbaar. De veeleisende omgevingsomstandigheden in de bakkerij kunnen de constante koelcapaciteit en de temperatuurstabiliteit niet schaden. En ondanks deze kracht zijn ze enorm efficiënt. Krachtige compressoren in combinatie met innovatieve onderhoudsvrije technologie zorgen voor lage energien totale bedrijfskosten (ToC). Net zo leuk zijn de doordachte functies, die het gebruik in de bakkerij elke dag gemakkelijker maken.

Koel- en vriesapparaten

Koel- en vriesapparatuur met roestvrijstalen binnenruimte



Performance-serie

Koel- en vriesapparatuur met roestvrijstalen binnenruimte



Perfection-serie

Koel- en vriesapparatuur met kunststof binnenruimte

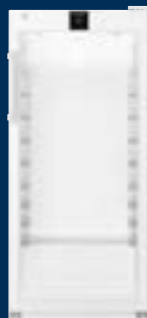

Performance-serie

Koel- en vriesapparatuur met roestvrijstalen binnenruimte

Performance-serie

BRPvg/BFPvg

Omgevingsvoorwaarden	Apparaten met geïsoleerde deur: klimaatklasse 5
Temperatuurstabiliteit	EN 16825 Koelapparaten: -2 °C tot +15 °C Vriesapparaten -9 °C tot -35 °C Koelapparaten: klasse M1 Vriesapparaten klasse L1 Koelapparaten: met 3 luchtvochtigheidsbereiken Vriesapparaten: met NoFrost
Opslagveiligheid	optische en akoestische alarmen Stroomuitval alarm min./max. temperatuurregistratie zelfsluitende deur bij < 90° Mechanisch slot
Inrichting	Monochroom display, tiptoetsen Koelapparaten: Euronorm 600 × 800 mm (inschuiven aan lange zijde) Euronorm 400 × 600 mm (inschuiven aan korte zijde) Vriesapparaten: Euronorm 600 × 800 mm (inschuiven aan lange zijde) Euronorm 400 × 600 mm (inschuiven aan korte zijde) Onderhoudstimer individueel instelbaar Wielen als accessoires / Standaard met stelpoten Binnenkant: Chroomnikkelstaal (1.4301 / AISI 304) Buitenkant: Gepoedercoat staal Koel- en vriesapparatuur: Led-plafondverlichting greep Meelstoffilter (optioneel) Aansluitingen voor installatie achteraf
Energieverbruik	UltraEfficient EU-richtlijn 2015/1094
Compliance	safety machinery directive – EN 60335

Koel- en vriesapparatuur met kunststof binnenruimte

Performance-serie

BRFvg/BFFsg

Omgevingsvoorwaarden	Apparaten met geïsoleerde deur: klimaatklasse 5
Temperatuurstabiliteit	EN 16825 Koelapparaten: -2 °C tot +15 °C Vriesapparaten -9 °C tot -35 °C Koelapparaten: klasse M1 Vriesapparaten klasse L1 Koelapparaten: met 3 luchtvochtigheidsbereiken Vriesapparaten: met NoFrost
Opslagveiligheid	optische en akoestische alarmen Stroomuitval alarm min./max. temperatuurregistratie zelfsluitende deur bij < 90° Mechanisch slot transparant glas (BRFvg 5511)
Inrichting	2,4"-kleurendisplay, Touch & Swipe Koelapparaten: Euronorm 600 × 800 mm (inschuiven aan lange zijde) Euronorm 400 × 600 mm (inschuiven aan korte zijde) Vriesapparaten: Euronorm 600 × 800 mm (inschuiven aan lange zijde) Euronorm 400 × 600 mm (inschuiven aan korte zijde) Onderhoudstimer individueel instelbaar Wielen als accessoires / Standaard met stelpoten Binnen- en buitenkant chroomnikkelstaal (1.4301 / AISI 304) Koel- en vriesapparatuur: verticale LED-verlichting greep Meelstoffilter (optioneel) Aansluitingen UltraEfficient EU-richtlijn 2015/1094 safety machinery directive – EN 60335
Energieverbruik	SuperEfficient EU-richtlijn 2015/1094 safety machinery directive – EN 60335

Een overzicht van de voordelen



Eenvoudig toegankelijke koelcomponenten

De koelcomponenten zijn eenvoudig toegankelijk en geïntegreerd in het bovenste gedeelte van de machine-ruimte, wat de netto-inhoud van de binnenruimte aanzienlijk vergroot. Voor gemakkelijk schoonmaken of eventuele servicewerkzaamheden wordt het front eenvoudig omhoog geklapt. Vanaf een openingshoek van 45° kan deze geheel worden losgemaakt.

Mechanisch slot

Alle professionele Liebherr-apparaten voor gastronomie en bakkerijen hebben een mechanisch slot en twee sleutels. Dit garandeert dat onbevoegden geen toegang hebben tot uw producten.

Intuïtieve menunavigatie

Het naadloos in de deur geïntegreerde display toont alle apparaatinformatie in detail en in verschillende kleuren. De menunavigatie spreekt voor zich en wordt bediend middels 'Touch and Slide'.



Geschikt voor euronorm-bakplaten

Perfect passend: Euronorm-bakplaten kunnen perfect op de robuuste L-vormige rails worden geplaatst en ook gemakkelijk weer worden verwijderd. Elk bakkerij-apparaat van Liebherr is namelijk expliciet ontworpen voor het gebruik van gestandaardiseerde bakplaten.

Roestvrijstalen in- en exterieur

Het diepgetrokken interieur, gemaakt van hygiënisch roestvrij staal, en de naadloze roestvrijstalen zijpanelen van de buitenbehuizing, met een isolatielaag, zijn tevens uiterst gemakkelijk te reinigen.

Sterke isolatie

Dikke isolatie met HFK-vrij cyclopentaanschuim vermindert koudeverlies en ondersteunt de goede energie-efficiëntie van de apparaten.



BRPSvh 6501 Perfection

Heetgasontdooiing

De behoeftegestuurde, energiezuinige heetgasontdooiing zorgt voor een snelle, volledig automatische ontdooiing in ongeveer 10 minuten. Hierdoor blijven temperatuurschommelingen beperkt en worden de goederen constant onder optimale omstandigheden bewaard.

Buiscondensator

De buiscondensator met een verwijderbaar filter is speciaal ontworpen om te voldoen aan de omstandigheden in bakkerijen en banketbakkerijen. Met minimaal onderhoud behoudt deze condensator jarenlang zijn koelcapaciteit.

Informatie over stroomstoring

De stroomstoringinformatie geeft aan dat het apparaat tijdelijk zonder stroom heeft gezeten en vermeldt de maximale temperatuur die gedurende die periode in het apparaat is bereikt. Op deze manier kunt u beoordelen of er mogelijk sprake is geweest van kwaliteitsverlies.

Meelstoffilter

Eenvoudig te reinigen meelstoffilter beschermt de functionele onderdelen tegen meel- en stofafzettingen en verlengt de levensduur van de apparaten (verkrijgbaar als accessoire).



Zelfsluitende deur

Om het in- en uitladen, en de reiniging te vereenvoudigen, blijft de apparaatdeur vanaf een openingshoek van ca. 90° geopend, bij een kleinere hoek sluit de deur voor de zekerheid vanzelf.

Geïntegreerde greeplijst

Stevige, in de deur geïntegreerde greeplijst voor gemakkelijke bediening en aangenaam en soepel openen van de deur.

Vervangbaar deurrubber

Bespaar tijd en geld: De insteekbare deurrubbers van Liebherr kunnen eenvoudig worden vervangen. Als een deurrubber beschadigd is, kunt u deze zelf zonder gereedschap vervangen.

Onderdrukcompensatieventiel

Bij het openen van de deuren van koel- en vriesapparaten ontstaat een onderdruk, wat het herhaaldelijk openen bemoeilijkt. Het drukcompensatieventiel compenseert de onderdruk snel.

Kwaliteit tot in het kleinste detail

Onze koelapparaten voor (banket) bakkerijen zijn precies afgestemd op de speciale eisen van warme bakkerijen. Daar zorgen ze dankzij hun temperatuurstabiliteit voor maximale opslagveiligheid. Gestandaardiseerde bakplaten (60 cm × 40 cm of 60 cm × 80 cm) kunnen gemakkelijk op de stevige L-vormige draagrails worden geplaatst en verwijderd. Producteigenschappen als het eenvoudig te reinigen meelstoffilter of de drie selecteerbare luchtvochtigheidsbereiken maken de apparaten tot het belangrijkste ingrediënt voor vers gebakken producten.



Elektronica met geïntegreerde temperatuurregistratie

De eenvoudig te bedienen touch-elektronica regelt de energiebesparende ontdooifunctie op basis van de werkelijke behoefte. Apparaten kunnen via de SmartMonitoring-interface worden aangesloten op een extern cloud-gebaseerd monitoringssysteem. De geïntegreerde datalogger registreert en slaat de minimale en maximale binnentemperatuur op voor HACCP-conforme documentatie. Bij temperatuurafwijkingen of andere problemen geeft de elektronica een optisch en akoestisch alarm om uw producten te beschermen.



LED-verlichting

Zelfs in een donkere omgeving zorgt de LED-verlichting voor een goede verlichting van het interieur. Het optimale overzicht betekent dat het gewenste product direct bij de hand is, dat de deur snel weer kan worden gesloten en de binnentemperatuur stabiel blijft. Dit bespaart u tijd bij het zoeken - en vooral energiekosten. Dankzij de verzonken LED-verlichting is reinigen heel eenvoudig.



WiFi-/LAN-interface

Met behulp van de WiFi/LAN-interface kunt u via Liebherr SmartMonitoring of bestaande lokale systemen eenvoudig verbinding maken met uw apparatuur.



HumidityControl

Perfekte klimaatomstandigheden kunnen alleen worden gecreëerd met de juiste combinatie van temperatuur en vochtigheid. Met HumidityControl kan de vochtigheid exact worden ingesteld. Voor een optimaal bewaarklimaat en de mogelijkheid om nog langer van versheid te genieten.



Verwijderbare strips met inkeping

De strips met inkeping kunnen eenvoudig en zonder gereedschap worden verwijderd en teruggeplaatst, waardoor meel en stof geen kans meer maken. Dit maakt het bijzonder eenvoudig om de strips en de gladde binnenwand schoon te maken en voorkomt ophopen rond de naden.

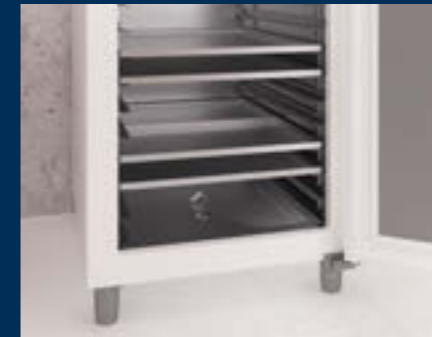

Comfortabele bediening – praktische uitrusting

Voor een comfortabele bediening blijven de deuren open bij een openingshoek van 90°. Dit betekent dat grotere hoeveelheden goederen gemakkelijk kunnen worden in- of uitgeladen. Onder de 60° sluiten de deuren automatisch met behulp van de magneetafdichting – dit voorkomt onnodig koudeverlies. Het stevige, als accessoire verkrijgbare, voetpedaal vereenvoudigt het vullen, wanneer u de handen vol hebt. De diepgetrokken chroomnikkelstalen binnenruimte is optimaal ontworpen voor het inschuiven van bakkerijplaten. Afhankelijk van de grootte van het apparaat kunnen bakplaten van 60 cm × 40 cm of van 60 cm × 80 cm gemakkelijk op de verstelbare L-vormige draagrails worden geschoven.



Climate Class 5

Optimale koelprestaties – overall

De apparaten zijn ontworpen voor omgevingstemperaturen van +10 °C tot +40 °C. Daardoor zijn ze ideaal voor gebruik in een warme bakkerij of in een filiaalbedrijf – ze leveren altijd optimale koelprestaties. Om bestand te zijn tegen de veeleisende eisen in de praktijk met veel deuropeningscycli, zijn het koelsysteem en de componenten optimaal op elkaar afgestemd.



Meelstoffilter

Eenvoudig te reinigen meelstoffilter beschermt de functionele onderdelen tegen meel- en stofafzettingen en verlengt de levensduur van de apparaten (verkrijgbaar als accessoire).

Koelapparaten voor bakkerijplaten met dynamische koeling en roestvrijstalen in- en exterieur



New

BRPSvh 8401

Perfection Beschikbaar vanaf Q3/24



New

BRPSvh 6501

Perfection Beschikbaar vanaf Q3/24

Bruto / netto volume	854 / 700 l
Buitenmaten in mm (b / d / h)	787 / 1017 / 2115
Binnenmaten in mm (b / d / h)	607 / 800 / 1504
Energie-efficiëntieklasse ¹	A
Energieverbruik in 365 dagen	371 kWh
Klimaatklasse (energiegerichtlijn)	5
Temperatuurklasse (energiegerichtlijn)	M1
Klimaatklasse (veiligheidsnorm)	5
Omgevingstemperatuur ²	+10 °C tot +40 °C
Koelmiddel	R 290
Geluidsniveau	60 dB(A)
Spanning / frequentie	220 - 240V~ / 50 Hz
Aansluitwaarde / Nominale wattage	4,0 A / 220 W
Warmteafgifte	350 kJ/h
Koelsysteem / Ontdooisysteem	dynamisch / automatisch
Temperatuurbereik	-2 °C tot +15 °C
Bakkerijnorm platen/bakken	600 × 800 mm (in de lengte)
Materiaal / kleur behuizing	Staal van chroom-nikkel (1.4301 / AISI 304) / edelstaal
Materiaal deur	Staal van chroom-nikkel (1.4301 / AISI 304)
Materiaal interieur	Staal van chroom-nikkel (1.4301 / AISI 304)
Type besturing	2,4"-kleurenscherm, Touch & Swipe
Temperatuurdisplay	digitaal
Waarschuwingssignaal bij storing	optisch en akoestisch
Binnenverlichting	LED-zuilverlichting, links
Soort netwerkimtegratie	SmartModule
Netwerkoplossing	Geïntegreerd, uitneembaar
Interface	WLAN/LAN
Verstelbare draagplateaus	20
Materiaal draagplateaus	Schuifrails van chroom-nikkel, L-vormig (1.4301 / AISI 304)
Belastbaarheid draagplateaus	60 kg
Hoogte stelpoten	115-175 mm
Type handvat	greep
Type slot	mechanisch
Deur zelfsluitend	ja
Deurscharniering	rechts, wisselbaar
Bruto / netto gewicht	165 / 147 kg
Ook leverbaar in wit (Performance-serie)	BRPvg 8401
Accessoires	
Draagrails L-vorm rechts	7745106
Draagrails L-vorm links	7745104
Wielen Ø 100 mm	9597828
Voetpedaalopener	9597617
Meelstoffilter	9596984
Side-by-Side-set grijs	9597778

Bruto / netto volume	602 / 380 l
Buitenmaten in mm (b / d / h)	697 / 867 / 2115
Binnenmaten in mm (b / d / h)	407 / 650 / 1504
Energie-efficiëntieklasse ¹	B
Energieverbruik in 365 dagen	355 kWh
Klimaatklasse (energiegerichtlijn)	5
Temperatuurklasse (energiegerichtlijn)	M1
Klimaatklasse (veiligheidsnorm)	5
Omgevingstemperatuur ²	+10 °C tot +40 °C
Koelmiddel	R 290
Geluidsniveau	60 dB(A)
Spanning / frequentie	220 - 240V~ / 50 Hz
Aansluitwaarde / Nominale wattage	4,0 A / 220 W
Warmteafgifte	305 kJ/h
Koelsysteem / Ontdooisysteem	dynamisch / automatisch
Temperatuurbereik	-2 °C tot +15 °C
Bakkerijnorm platen/bakken	400 × 600 mm (in de lengte)
Materiaal / kleur behuizing	Staal van chroom-nikkel (1.4301 / AISI 304) / edelstaal
Materiaal deur	Staal van chroom-nikkel (1.4301 / AISI 304)
Materiaal interieur	Staal van chroom-nikkel (1.4301 / AISI 304)
Type besturing	2,4"-kleurenscherm, Touch & Swipe
Temperatuurdisplay	digitaal
Waarschuwingssignaal bij storing	optisch en akoestisch
Binnenverlichting	LED-zuilverlichting, links
Soort netwerkimtegratie	SmartModule
Netwerkoplossing	Geïntegreerd, uitneembaar
Interface	WLAN/LAN
Verstelbare draagplateaus	20
Materiaal draagplateaus	Schuifrails van chroom-nikkel, L-vormig (1.4301 / AISI 304)
Belastbaarheid draagplateaus	60 kg
Hoogte stelpoten	115-175 mm
Type handvat	greep
Type slot	mechanisch
Deur zelfsluitend	ja
Deurscharniering	rechts, wisselbaar
Bruto / netto gewicht	146 / 128 kg
Ook leverbaar in wit (Performance-serie)	BRPvg 6501
Accessoires	
Draagrails L-vorm rechts	7745102
Draagrails L-vorm links	7745100
Wielen Ø 100 mm	9597828
Voetpedaalopener	9597617
Meelstoffilter	9596984
Side-by-Side-set grijs	9597778

Vriesapparaten voor bakkerijplaten met dynamische koeling en roestvrijstalen in- en exterieur



New

BFPSvh 8401

Perfection Beschikbaar vanaf Q3/24



New

BFPSvh 6501

Perfection Beschikbaar vanaf Q3/24

Bruto / netto volume	854 / 700 l
Buitenmaten in mm (b / d / h)	787 / 1017 / 2115
Binnenmaten in mm (b / d / h)	607 / 800 / 1504
Energie-efficiëntieklasse ¹	A
Energieverbruik in 365 dagen	1209 kWh
Klimaatklasse (energiegerichtlijn)	5
Temperatuurklasse (energiegerichtlijn)	L1
Klimaatklasse (veiligheidsnorm)	5
Omgevingstemperatuur ²	+10 °C tot +40 °C
Koelmiddel	R 290
Geluidsniveau	60 dB(A)
Spanning / frequentie	220 - 240V~ / 50 Hz
Aansluitwaarde / Nominale wattage	4,0 A / 610 W
Warmteafgifte	1110 kJ/h
Koelsysteem / Ontdooisysteem	dynamisch / automatisch
Temperatuurbereik	-9 °C tot -35 °C
Bakkerijnorm platen/bakken	600 × 800 mm (in de lengte)
Materiaal / kleur behuizing	Staal van chroom-nikkel (1.4301 / AISI 304) / edelstaal
Materiaal deur	Staal van chroom-nikkel (1.4301 / AISI 304)
Materiaal interieur	Staal van chroom-nikkel (1.4301 / AISI 304)
Type besturing	2,4"-kleurenscherm, Touch & Swipe
Temperatuurdisplay	digitaal
Waarschuwingssignaal bij storing	optisch en akoestisch
Binnenverlichting	LED-zuilverlichting, links
Soort netwerkimtegratie	SmartModule
Netwerkoplossing	Geïntegreerd, uitneembaar
Interface	WLAN/LAN
Verstelbare draagplateaus	20
Materiaal draagplateaus	Schuifrails van chroom-nikkel, L-vormig (1.4301 / AISI 304)
Belastbaarheid draagplateaus	60 kg
Hoogte stelpoten	115-175 mm
Type handvat	greep
Type slot	mechanisch
Deur zelfsluitend	ja
Deurscharniering	rechts, wisselbaar
Bruto / netto gewicht	165 / 147 kg
Ook leverbaar in wit (Performance-serie)	BFPvg 8401
Accessoires	
Draagrails L-vorm rechts	7745106
Draagrails L-vorm links	7745104
Wielen Ø 100 mm	9597828
Voetpedaalopener	9597617
Meelstoffilter	9596984
Side-by-Side-set grijs	9597778

Bruto / netto volume	602 / 380 l
Buitenmaten in mm (b / d / h)	697 / 867 / 2115
Binnenmaten in mm (b / d / h)	407 / 650 / 1504
Energie-efficiëntieklasse ¹	B
Energieverbruik in 365 dagen	1150 kWh
Klimaatklasse (energiegerichtlijn)	5
Temperatuurklasse (energiegerichtlijn)	L1
Klimaatklasse (veiligheidsnorm)	5
Omgevingstemperatuur ²	+10 °C tot +40 °C
Koelmiddel	R 290
Geluidsniveau	60 dB(A)
Spanning / frequentie	220 - 240V~ / 50 Hz
Aansluitwaarde / Nominale wattage	4,0 A / 610 W
Warmteafgifte	975 kJ/h
Koelsysteem / Ontdooisysteem	dynamisch / automatisch
Temperatuurbereik	-9 °C tot -35 °C
Bakkerijnorm platen/bakken	400 × 600 mm (in de lengte)
Materiaal / kleur behuizing	Staal van chroom-nikkel (1.4301 / AISI 304) / edelstaal
Materiaal deur	Staal van chroom-nikkel (1.4301 / AISI 304)
Materiaal interieur	Staal van chroom-nikkel (1.4301 / AISI 304)
Type besturing	2,4"-kleurenscherm, Touch & Swipe
Temperatuurdisplay	digitaal
Waarschuwingssignaal bij storing	optisch en akoestisch
Binnenverlichting	LED-zuilverlichting, links
Soort netwerkimtegratie	SmartModule
Netwerkoplossing	Geïntegreerd, uitneembaar
Interface	WLAN/LAN
Verstelbare draagplateaus	20
Materiaal draagplateaus	Schuifrails van chroom-nikkel, L-vormig (1.4301 / AISI 304)
Belastbaarheid draagplateaus	60 kg
Hoogte stelpoten	115-175 mm
Type handvat	greep
Type slot	mechanisch
Deur zelfsluitend	ja
Deurscharniering	rechts, wisselbaar
Bruto / netto gewicht	156 / 137 kg
Ook leverbaar in wit (Performance-serie)	BFPvg 6501
Accessoires	
Draagrails L-vorm rechts	7745102
Draagrails L-vorm links	7745100
Wielen Ø 100 mm	9597828
Voetpedaalopener	9597617
Meelstoffilter	9596984
Side-by-Side-set grijs	9597778

De voordelen in een oogopslag

Apparaatinformatie wissen

Alle apparaatinformatie, zoals de modelaanduiding of het serie- en servicenummer kan op het display worden afgelezen. Dit bespaart tijd bij het zoeken of zelfs het opruimen van het interieur om het label te vinden.

LED-plafondverlichting

Zelfs in een donkere omgeving zorgt de LED-plafondverlichting voor een goede verlichting van de binnenruimte. Dit bespaart niet alleen tijd bij het zoeken naar wat u wilt, maar vooral ook energiekosten.

Temperatuurbereik +1 °C/+15 °C

Liebherr-apparaten voor bakkerijen en horeca hebben een indrukwekkend stabiel temperatuurbereik van +1 °C tot +15 °C – en zorgen zo voor nog langer verse en lekkere levensmiddelen.



Zelfsluitende deur

Om het in- en uitladen en de reiniging te vereenvoudigen, blijft de apparaatdeur openstaan als deze meer dan 90° wordt geopend. Als de openingshoek minder dan 90° is, sluit deze automatisch.

De temperatuurstabiliteit voldoet aan DIN EN 16825:2015/Koelen

Liebherr koelkasten hebben een indrukwekkend stabiele temperatuur tussen -1 °C en 5 °C. Hierdoor blijft niet alleen het bewaarklimaat, maar ook de waarde van uw producten en ingrediënten constant.

Voedselveilige binnenruimte

Alle materialen in Liebherr apparaten voor bakkerijen en horeca zijn voedselveilig en geschikt voor het bewaren van onverpakte levensmiddelen.

Informatie over stroomstoring

De informatie over stroomstoring meldt dat het apparaat tijdelijk zonder stroom is geweest en geeft aan welke maximale temperatuur gedurende die periode in het apparaat is bereikt. Zo kunt u beoordelen of er een eventueel kwaliteitsverlies te verwachten is.

Verwisselbaar deurscharnier

Het deurscharnier is aan de rechterkant gemonteerd, maar kan eenvoudig zonder extra onderdelen naar links worden omgezet. Zo bent u flexibel bij het kiezen van de opstelplaats.



Mechanisch slot

Alle professionele Liebherr-apparaten voor horeca en bakkerijen hebben een mechanisch slot en twee sleutels. Dit garandeert dat onbevoegden geen toegang hebben tot uw producten.

Ergonomische slanke deurgreep

De stanggreep is ontworpen voor intensief gebruik. Ergonomisch met linker- of rechterhand gemakkelijk vast te pakken en zeer gemakkelijk te reinigen.

Vervangbaar deurrubber

Bespaar tijd en geld: De insteekbare deurrubbers van Liebherr kunnen eenvoudig worden vervangen. Als een deurrubber beschadigd is, kunt u deze zelf zonder gereedschap vervangen.

Smart Frost

SmartFrost reduceert de vorming van ijs in het interieur en op de opgeslagen producten aanzienlijk. Ontdooien is minder vaak nodig omdat de schuimgeïsoleerde verdampers zorgen voor een gelijkmatige en energiezuinige koeling.



BRFvg 5511 Performance



Geschikt voor euronorm-bakplaten

Perfect passend: Euronorm-bakplaten kunnen perfect op de robuuste L-vormige rails worden geplaatst en ook gemakkelijk weer worden verwijderd. Elk bakkerij-apparaat van Liebherr is namelijk expliciet ontworpen voor het gebruik van gestandaardiseerde bakplaten.



Liebherr UI & Connectivity Ready

Comfort binnen handbereik: Lees de apparaatstatus af van het in de deur verzonken bedieningspaneel zonder dat de deur hoeft te worden geopend. De menunavigatie is vanzelfsprekend en wordt bestuurd met drie aanraaktoetsen. De achteraf aan te brengen WiFi/LAN-interface verbindt de apparaten met externe systemen. U kunt bijvoorbeeld de Liebherr SmartMonitoring gebruiken om de bewaartemperatuur te controleren en te documenteren.



HumidityControl

Perfekte klimaatomstandigheden kunnen alleen worden gecreëerd met de juiste combinatie van temperatuur en vochtigheid. Met HumidityControl kan de vochtigheid exact worden ingesteld. Voor een optimaal bewaarklimaat en de mogelijkheid om nog langer van versheid te genieten.

Koelapparaten voor bakkerijplaten met kunststof-binnenruimte



BRFvg 5511

Performance

Bruto / netto volume	533 / 360 l
Buitenmaten in mm (b / d / h)	747 / 769 / 1684
Binnenmaten in mm (b / d / h)	606 / 468 / 1371
Energie-efficiëntieklasse ¹	D
Energieverbruik in 365 dagen	881 kWh
Klimaatklasse (energiegerichtlijn)	4
Temperatuurklasse (energiegerichtlijn)	M1
Klimaatklasse (veiligheidsnorm)	5
Omgevingstemperatuur ²	+10 °C tot +40 °C
Koelmiddel	R 600a
Geluidsniveau	49 dB(A)
Spanning / frequentie	220 - 240V~ / 50 Hz
Aansluitwaarde / Nominale wattage	2,0 A / 250 W
Warmteafgifte	504 kJ/h
Koelsysteem / Ontdooisysteem	dynamisch / automatisch
Temperatuurbereik	+1 °C tot +15 °C
Bakkerijnorm platen/bakken	600 × 400 mm (in de breedte)
Materiaal / kleur behuizing	staal / wit
Materiaal deur	Isolatieglasdeur
Materiaal interieur	kunststof wit
Type besturing	Monochroom display, tiptoetsen
Temperatuursdisplay	digitaal
Waarschuwingssignaal bij storing	optisch en akoestisch
Binnenverlichting	Led-plafondverlichting, afzonderlijk schakelbaar en dimbaar
Soort netwerkimtegratie	SmartModule
Netwerkoplossing	Achteraf te monteren
Interface	WLAN/LAN (optioneel)
Materiaal draagplateaus	Schuifrails van chroom-nikkel, L-vormig (1.4301 / AISI 304)
Belastbaarheid draagplateaus	60 kg
Type handvat	aluminium greep
Type slot	mechanisch
Deur zelfsluitend	ja
Deurscharniering	rechts, wisselbaar
Bruto / netto gewicht	103 / 96 kg
Accessoires	
Draagrails L-vorm rechts	9006231
Draagrails L-vorm links	9006229
Wielen Ø 80 mm	9086926
Wielen Ø 100 mm	9080023
Verstelbare voeten, 90 - 120 mm	9080022
Verstelbare voeten, 150 - 180 mm	9086924
Speciale sluitingen (tot 5 stuks)	op aanvraag
Side-by-Side-set wit	9017739
SmartModule	6145269

Vriesapparaat voor bakkerijplaten met kunststof-binnenruimte



BRFvg 5501

Performance

Bruto / netto volume	496 / 361 l
Buitenmaten in mm (b / d / h)	747 / 769 / 1684
Binnenmaten in mm (b / d / h)	606 / 468 / 1388
Energie-efficiëntieklasse ¹	C
Energieverbruik in 365 dagen	443 kWh
Klimaatklasse (energiegerichtlijn)	5
Temperatuurklasse (energiegerichtlijn)	M1
Klimaatklasse (veiligheidsnorm)	5
Omgevingstemperatuur ²	+10 °C tot +40 °C
Koelmiddel	R 600a
Geluidsniveau	49 dB(A)
Spanning / frequentie	220 - 240V~ / 50 Hz
Aansluitwaarde / Nominale wattage	2,0 A / 230 W
Warmteafgifte	196 kJ/h
Koelsysteem / Ontdooisysteem	dynamisch / automatisch
Temperatuurbereik	+1 °C tot +15 °C
Bakkerijnorm platen/bakken	600 × 400 mm (in de breedte)
Materiaal / kleur behuizing	staal / wit
Materiaal deur	staal
Materiaal interieur	kunststof wit
Type besturing	Monochroom display, tiptoetsen
Temperatuursdisplay	digitaal
Waarschuwingssignaal bij storing	optisch en akoestisch
Binnenverlichting	
Soort netwerkimtegratie	SmartModule
Netwerkoplossing	Achteraf te monteren
Interface	WLAN/LAN (optioneel)
Materiaal draagplateaus	Schuifrails van chroom-nikkel, L-vormig (1.4301 / AISI 304)
Belastbaarheid draagplateaus	60 kg
Type handvat	aluminium greep
Type slot	mechanisch
Deur zelfsluitend	ja
Deurscharniering	rechts, wisselbaar
Bruto / netto gewicht	86 / 79 kg
Accessoires	
Draagrails L-vorm rechts	9006231
Draagrails L-vorm links	9006229
Wielen Ø 80 mm	9086926
Wielen Ø 100 mm	9080023
Verstelbare voeten, 90 - 120 mm	9080022
Verstelbare voeten, 150 - 180 mm	9086924
Speciale sluitingen (tot 5 stuks)	op aanvraag
Side-by-Side-set wit	9017739
SmartModule	6145269

¹ Conform de EU-verordening 2015/1094-IV.

² Geeft de omgevingstemperatuur aan waarbij het apparaat veilig kan worden gebruikt.



BFFsg 5501

Performance

Bruto / netto volume	496 / 402 l
Buitenmaten in mm (b / d / h)	747 / 769 / 1683
Binnenmaten in mm (b / d / h)	606 / 468 / 1388
Energie-efficiëntieklasse ¹	
Energieverbruik in 365 dagen	1241 kWh
Klimaatklasse (energiegerichtlijn)	7
Temperatuurklasse (energiegerichtlijn)	L1
Klimaatklasse (veiligheidsnorm)	5
Omgevingstemperatuur ²	+10 °C tot +40 °C
Koelmiddel	R 290
Geluidsniveau	49 dB(A)
Spanning / frequentie	220 - 240V~ / 50 Hz
Aansluitwaarde / Nominale wattage	2,0 A / 260 W
Warmteafgifte	767 kJ/h
Koelsysteem / Ontdooisysteem	statisch / handmatig
Temperatuurbereik	-9 °C tot -26 °C
Bakkerijnorm platen/bakken	600 × 400 mm (in de breedte)
Materiaal / kleur behuizing	staal / wit
Materiaal deur	staal
Materiaal interieur	kunststof wit
Type besturing	Monochroom display, tiptoetsen
Temperatuursdisplay	digitaal
Waarschuwingssignaal bij storing	optisch en akoestisch
Binnenverlichting	
Soort netwerkimtegratie	SmartModule
Netwerkoplossing	Achteraf te monteren
Interface	WLAN/LAN (optioneel)
Materiaal draagplateaus	Schuifrails van chroom-nikkel, L-vormig (1.4301 / AISI 304)
Belastbaarheid draagplateaus	60 kg
Type handvat	aluminium greep
Type slot	mechanisch
Deur zelfsluitend	ja
Deurscharniering	rechts, wisselbaar
Bruto / netto gewicht	94 / 88 kg
Accessoires	
Draagrails L-vorm rechts	9006231
Draagrails L-vorm links	9006229
Wielen Ø 80 mm	9086926
Wielen Ø 100 mm	9080023
Verstelbare voeten, 90 - 120 mm	9080022
Verstelbare voeten, 150 - 180 mm	9086924
Speciale sluitingen (tot 5 stuks)	op aanvraag
Side-by-Side-set wit	9017739
SmartModule	6145269

Koel- en vriesapparaten voor bakkerijplaten met dynamische koeling en roestvrijstalen binnenruimte



L-draagrails

Voor het gebruik van genormeerde bakplaten (60 cm x 40 cm) zijn extra L-draagrails verkrijgbaar.



Wielen Ø 100 mm

De stevige wielen (met een diameter van 100 mm) maken een goede beweeglijkheid en reiniging van de vloer onder de apparaten mogelijk. Twee wielen hebben een vastzetrem.



Voetpedaalopener

Het als toebehoren verkrijgbare voetpedaal maakt comfortabel openen van de deur mogelijk wanneer men geen handen vrij heeft.



Meelstoffilter

Het meelstoffilter beschermt de koeltechnische onderdelen tegen stofophoping, bijvoorbeeld door afbakproducten waar meel op ligt, en waarborgt een praktisch onderhoudsvrij gebruik. Na inbouw kan de geïntegreerde metalen filtermat zonder gereedschap worden uitgenomen en worden schoongemaakt. Reiniging in een vaatwasmachine mogelijk op 50°C.



Side-by-Side-set

De Side-by-Side-set is eenvoudig te monteren, praktisch in gebruik en ondersteunt een optisch aantrekkelijke opstelling van twee of meer apparaten naast elkaar. Bovendien voorkomt de Side-by-Side-set condensatie en ijsvorming tussen twee apparaten die zonder Side-by-Side-set naast elkaar worden geplaatst.

Koel- en vriesapparaten voor bakkerijplaten met kunststof-binnenruimte



L-draagrails

Voor het gebruik van genormeerde bakplaten (60 cm x 40 cm) zijn extra L-draagrails verkrijgbaar.



**Wielen Ø 100 mm /
Wielen Ø 80 mm**

De stabiele wielen (Ø 100 / 80 mm) helpen bij het transport en zorgen ervoor dat ook de ruimte onder het apparaat snel kan worden gereinigd. Meegeleverd zijn in totaal vier wielen, inclusief montagetoebehoren. Twee van de wielen hebben bovendien een parkeerrem.



**In hoogte verstelbare poten,
150 – 180 mm**

De in hoogte verstelbare poten scheppen de nodige ruimte om ook onder het apparaat moeiteloos schoon te maken. Met een instelbare hoogte van 150 tot 180 mm compenseren ze perfect eventuele oneffenheden van de vloer.



**In hoogte verstelbare poten,
90-120 mm**

De in hoogte verstelbare poten scheppen de nodige ruimte om ook onder het apparaat moeiteloos schoon te maken. Met een instelbare hoogte van 90 tot 120 mm compenseren ze perfect eventuele oneffenheden van de vloer.



Side-by-Side-Set

Met behulp van de Side-by-Side-set kunnen twee apparaten naast elkaar worden opgesteld. Daarbij wordt de vereiste ruimte tussen de apparaten aangehouden en alles netjes verbonden met de afdekstrip. Zo ziet de opstelling er goed uit en wordt mogelijke condensatie of weglappend water tussen de apparaten vermeden.

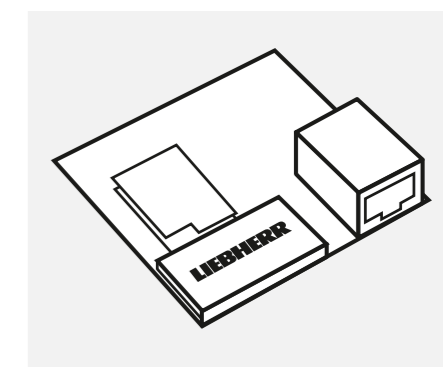

SmartModule

SmartModule verbindt koel- en vrieskasten met Liebherr-Smart-Monitoring en stelt u in staat gebruik te maken van de uitgebreide digitale controle- en documentatiefuncties. Bovendien kunnen lokale API-apparaten worden gebruikt om het systeem te integreren in een monitoringsysteem van de klant. De kleine elektronische eenheid met geïntegreerde LAN/WLAN is na montage aan de achterkant van het apparaat direct klaar voor gebruik.

Op aanvraag

Speciale sloten

Om de opgeslagen producten te beschermen tegen ongewenste toegang zijn maximaal vijf extra speciale sloten verkrijgbaar als accessoires voor de koel- en vrieskasten. Daarmee kunnen voor verschillende apparaten verschillende sloten worden ingebouwd om de toegang tot het apparaat alleen te verlenen aan het hiervoor verantwoordelijke personeel.



Drankkoelers van Liebherr lessen de dorst naar meer.

Koele dranken zijn altijd in de mode, waardoor het des te belangrijker is ze niet alleen perfect te koelen, maar ze ook in het beste licht te presenteren. De drankkoelers van Liebherr zijn speciaal voor dit doel ontworpen. Grote glazen fronten en ruimte vullende ledverlichting zetten flessen en blikjes perfect in scène en wekken het verlangen naar verfrissing. Eenvoudig en flexibel in hoogte verstelbare draagroosters zorgen ervoor dat elke centimeter van het apparaat benut kan worden.

Dankzij individuele branding- en uitrustingsopties kunnen merken en goederen op een opvallende manier worden gepresenteerd. De hoge energie-efficiëntie en extreem lange levensduur van de apparaten en de afzonderlijke componenten worden op de lange termijn terugverdiend met de lagere operationele kosten (ToC). Een ander pluspunt op het gebied van duurzaamheid: het gebruik van milieuvriendelijke koelmiddelen.

Verhoog de bekendheid van uw merk.

In uw individueel ontworpen merklook of met speciale uitrustingskenmerken: De apparaten van Liebherr voldoen aan vrijwel alle eisen. Dankzij de ruime keuze aan modellen en een veelzijdig accessoire programma is het gemakkelijk om voor elke toepassing de ideale oplossing te vinden.

Direct Digital Print: Zo inspireert u klanten met uw merk.

Veelzijdige mogelijkheden: Met Direct Digital Print kan uw reclameboodschap of motief direct op de behuizing worden gedrukt. Of het nu gaat om een productpresentatie met realistische foto's, een artistiek motief of een perfect geënceneerd bedrijfslogo – zo zet u uw bedrijf of merken vakkundig in de schijnwerpers. Ook kleine aantallen produceren we individueel voor u. Daarbij gebruiken we het CMYK-kleurmodel, de huidige productiestandaard voor digitaal vierkleurendrukwerk.



Dichte achterwand

Dankzij de optioneel leverbare dichte achterwand (afhankelijk van de variant) is het apparaat bijzonder geschikt voor vrijstaand gebruik. Op de opstelplaats past de koelkast harmonieus bij de omgeving en biedt bovendien de mogelijkheid om reclameboodschappen op het volledige oppervlak van het apparaat aan te brengen.

360°-presentatie

Realistisch ogende foto's van uw product, een artistiek motief of perfect geënceneerd bedrijfslogo: dankzij de 360°-designopties brengt u creatieve en effectieve boodschappen aan op het gehele oppervlak van het apparaat.

Uw voordelen op een rij:

- Optische verfijning van de apparaten met heldere kleuren, hoge resolutie, scherptediepte en plastische weergave
- Individueel en flexibel design met effectieve reclameboodschappen
- Merkbekendheid en verkoop verhogen
- 180°-branding: het design wordt direct en precies passend op het gehele oppervlak en de randen aangebracht
- Gemakkelijk schoon te maken, krasbestendig en bestand tegen uv-licht
- Kleine aantallen kunnen worden gerealiseerd
- Vast aanbrengen van de branding: per ongeluk of opzettelijk verwijderen is onmogelijk
- Om het design te beschermen wordt het apparaat in folie geleverd

Uw branding in het juiste licht



Glazen deur met merknaam

De glazen deur kan worden aangepast met afzonderlijke stickers. Deze stickers zijn verkrijgbaar als "non-permanent", wat betekent dat ze op elk moment kunnen worden verwijderd zonder resten achter te laten. Als alternatief biedt het zeefdrukproces de mogelijkheid om het motief aan de binnenkant van het glas tussen twee ruiten aan te brengen. Dit waarborgt niet alleen de bestendigheid van de print, maar garandeert ook de realisatie van fijn gedetailleerde motieven en een hoge kwaliteit voor grotere hoeveelheden.



In de glazen deur geïntegreerde ledverlichting

Een individueel motief kan in de glazen deur worden gegraveerd en vervolgens worden verlicht. Alleen het motief is verlicht, waardoor het goed tot zijn recht komt. De gravure bevindt zich tussen de twee isolerende glasplaten (mogelijk bij FKv 50 en FKv 30).

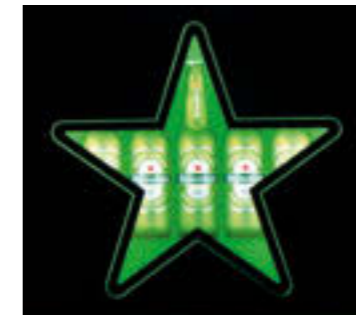

Lenticulaire druk



3D-effect

3D-branding

Door 3D-branding krijgen apparaten een buitengewone aantrekkingskracht. Met een speciale methode kunnen stickers van hoge kwaliteit worden vervaardigd met behulp van 3D-printing (lenticulaire druk). Bovendien werken we met verschillende drukniveaus en -lagen op de beglazing, die in combinatie met de juiste verlichting van achteren een 3D-effect creëren. Op die manier wordt elk apparaat een individuele blikvanger waardoor impulsaankopen worden gestimuleerd.



Individuele kleuren

Ontwerp uw apparaat naar eigen smaak! Dankzij de buitengewone brandingsopties van Direct Digital Print is het mogelijk apparaten, in de door de klant gewenste variant, al in de fabriek te voorzien van een speciaal design. Zo kunnen wij aan vrijwel elke eis en elk gebruiksdoel voldoen.



Pvc-stickers

Bij deze breed toegepaste en tot dusver meest gangbare techniek wordt het gewenste design aangebracht op een geschikte sticker (meestal pvc-folie), afhankelijk van aantal en motief. Deze wordt nauwkeurig aangebracht op de behuizing van de kist of kast.



Koelapparaten



Premium/PremiumPlus



Performance-serie

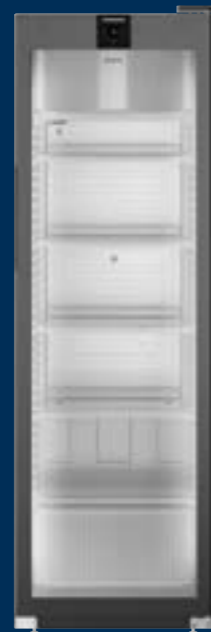

Perfection-serie

Omgevingsvoorwaarden

Temperatuurstabiliteit

Opslagveiligheid

Aansluitingen

Inrichting

Energieverbruik

Compliance

Premium/PremiumPlus

FKv/FKUv/FKDv

CC2

EN 16902

+1 °C tot +15 °C / +2 °C tot +12 °C

klasse K4

Zelfsluitende deur (behalve FKDv 4211, FKv)

Mechanisch slot (behalve FKDv 4513)

Analoge thermometer/digitale thermometer/el. besturing met 7-segmenten-display

Analoge regelaar

Apparaten met glazen deur: Ledverlichting

Stanggreep

SuperEfficient

EU-richtlijn 2019/2018 – flessenkoeler

safety machinery directive – EN 60335

Performance-serie

MRFvc/MRFvd/MRFec

Apparaten met geïsoleerde deur: CC3

Apparaten met glasdeur: CC2

EN 16902

+2 °C tot +9 °C / +1 °C tot +15 °C

klasse K4

Zelfsluitende deur < 90°

Mechanisch slot (behalve MRFec modellen)

Analoge thermometer/digitale thermometer

Analoge regelaar

Wielen/stelpoten als accessoires

Apparaten met glazen deur: Ledverlichting

MRFvd-apparaten met geïsoleerde deur: Led-plafondverlichting

verzonken handgreep

SuperEfficient

EU-richtlijn 2019/2018 – flessenkoeler

safety machinery directive – EN 60335

Perfection-serie

MRFvg

Apparaten met geïsoleerde deur: CC3

Apparaten met glasdeur: CC2

EN 16902

-2 °C tot +15 °C

klasse K4

optische en akoestische alarmen

Zelfsluitende deur < 90°

Elektronisch slot

LAN/wifi optioneel (SmartModule)

Local API optioneel

Monochroom display, tiptoetsen

kunststof wit

Energy-Management-Systeem

Wielen/stelpoten als accessoires

Apparaten met glazen deur: dubbelzijdige verticaal Ledverlichting

Apparaten met geïsoleerde deur: Led-plafondverlichting

verzonken handgreep

SuperEfficient

EU-richtlijn 2019/2018 – flessenkoeler

safety machinery directive – EN 60335

Een overzicht van de voordelen

Dynamisch koelsysteem

Het dynamische koelsysteem (met ventilator) koelt vers opgeslagen dranken in zeer korte tijd af tot een aangename temperatuur en zorgt voor een constante temperatuur in de binnenruimte.

Diepgetrokken kunststof-binnenruimte

De diepgetrokken kunststof-binnenruimte is geurloos, zeer robuust, duurzaam en biedt perfecte hygiëne dankzij grote, gemakkelijk te reinigen hoekradissen.

Behuizing van plaatstaal met poedercoating

De behuizing van plaatstaal met poedercoating is ontworpen zonder spleten en is daarom uiterst robuust, stootvast en gemakkelijk te reinigen. De verhoogde zijwanden kunnen worden aangepast en gebruikt voor branding doeleinden.

RoHS- en WEEE-conformiteit

RoHS- en WEEE-conformiteit door het gebruik van milieuvriendelijke materialen in combinatie met optimale recyclebaarheid.

HFK-vrije koelmiddelen

Het natuurlijke en HFK-vrije koelmiddel R 600a is milieuvriendelijk en zeer energiezuinig in combinatie met krachtige compressoren.

Super effectieve isolatie

De super effectieve isolatie vermindert het energieverbruik en zorgt voor een constante temperatuur in de binnenruimte.

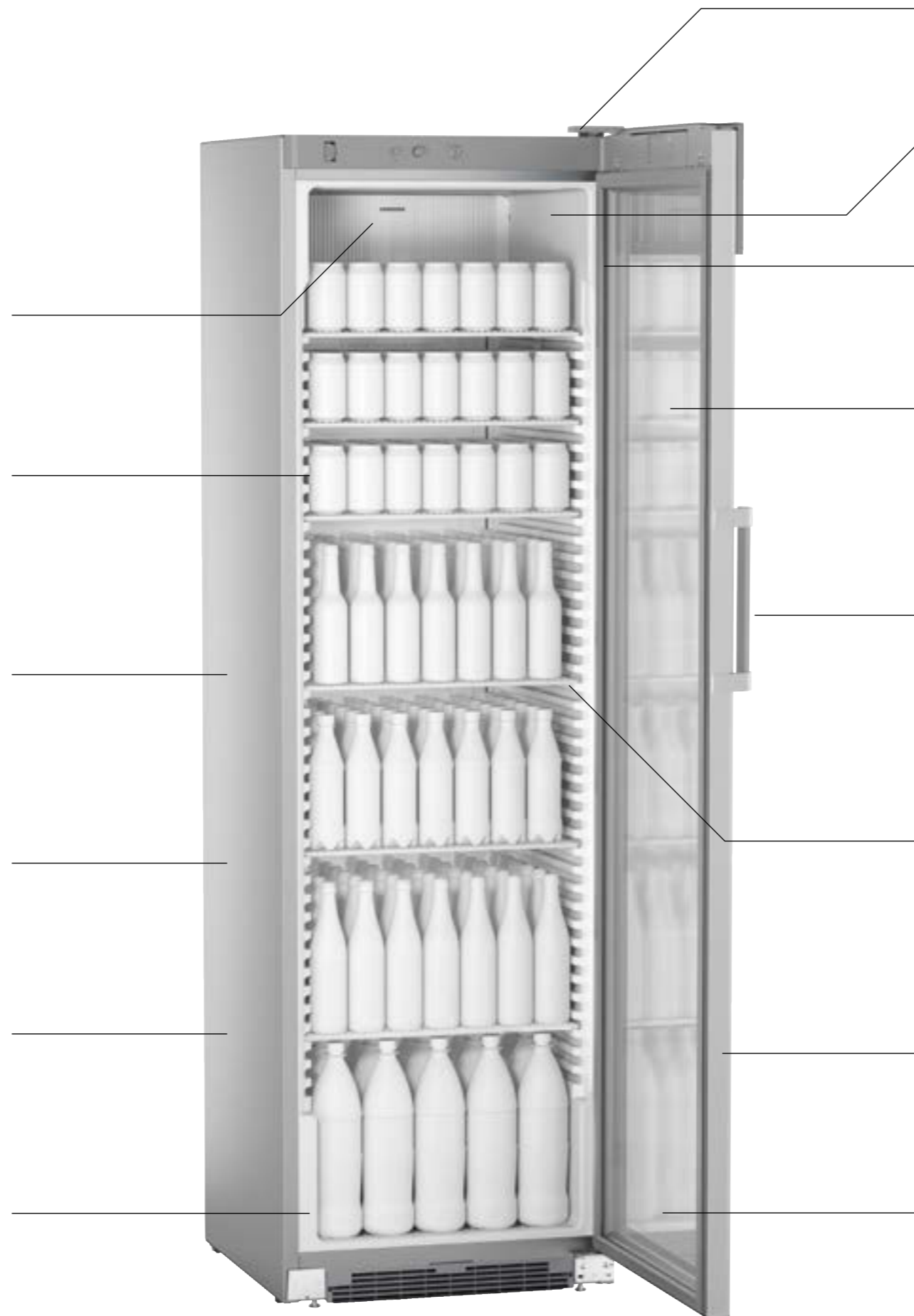

FKDv 4513 Premium

Verwisselbare deurscharnier

Het verwisselbare deurscharnier maakt aanpassing aan een opstelplaats mogelijk.

Variabel temperatuurbereik

Het variabele temperatuurbereik maakt een individuele regeling van de temperatuur mogelijk.

Verwisselbare magneetafdichting

De deuren zijn voorzien van een eenvoudig verwisselbare magneetafdichting.

Ventilatorstop-functie

Wanneer de deur wordt geopend, houdt de automatische ventilatorstop de uitstroom van koude lucht zo klein mogelijk.



Robuuste greep

De robuuste greep maakt snelle toegang mogelijk en zorgt voor stabiliteit, zelfs wanneer de deur vaak wordt geopend.

Stevige draagroosters met uittrekstop

De stevige draagroosters zijn gemakkelijk te verstellen zodat een grote variabiliteit van de binnenruimte mogelijk is. Voor optimaal gebruik kan de koelkast flexibel worden aangepast aan verpakkingen of flessen van verschillende grootte. Dankzij de uittrekstop in het midden van de draagroosters is het niet mogelijk om deze er per ongeluk uit te trekken en blijven uw producten veilig opgeborgen. Bovendien beschermt de verstevigingsstang op het draagrooster de producten en geeft tegelijkertijd de opstelruimte aan.

Design en functionaliteit

Design en functionaliteit cool gecombineerd: Het HardLine-design met lichtranden aan de zijkanten voldoet aan de hoogste eisen van elegantie.

Isolatieglasdeur

De geïsoleerde glazen deur biedt een perfecte inblik, zorgt voor een optimale energie-efficiëntie en ondersteunt de effectieve productpresentatie.

Kwaliteit tot in het kleinste detail

Display-koelapparaten van Liebherr bieden ideale omstandigheden voor een effectieve en verkoop bevorderende productpresentatie. Van led-displays en schakelbare led-binnenverlichting tot variabele binnenruimte hebben deze apparaten vele mogelijkheden om de opgeslagen producten perfect te presenteren. Het display kan worden aangepast met aantrekkelijke branding opties. In hoogte verstelbare roosters maken flexibele aanpassing aan verschillende fles- en verpakingsmaten mogelijk. Het dynamische koelsysteem draagt bij tot een snelle afkoeling – en dus tot een snelle verkoopbaarheid.



Aantrekkelijk lichtdisplay

Liebherr biedt aantrekkelijke mogelijkheden om apparaten, goederen en uw merk onder de aandacht te brengen. Desgewenst kan het displayveld door de klant worden aangepast. Vier individuele displayvarianten ondersteunen u daarbij:

Het aan de binnenkant van de deur geïnstalleerde transparante LightGuide-display (FKDv 4523) kan gedeeltelijk worden verlicht. Zo hebt u een goed zicht op de goederen en tegelijkertijd wordt de aandacht op uw merk gevestigd.

Het aan de buitenkant van de deur aangebrachte, geheel verlichte LightGuide-display (FKDv 4513) zet uw merk effectief op de voorgrond en trekt de aandacht. Voor de verlichting is geen aparte voeding nodig.



De aan de binnenkant van de deur aangebrachte deursticker (FKDv 4503) wordt door de verlichting in het bovenpaneel goed in scène gezet.

Het display met led-achtergrondverlichting (FKDv 4203/4211/4213) trekt veel aandacht voor uw merk.

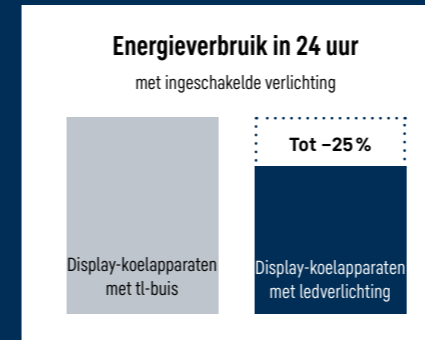

Beste energie-efficiëntie, lage bedrijfskosten

Alle display-koelkasten hebben innovatieve ledverlichting. Door de hoge efficiëntie van ledverlichting wordt het totale energieverbruik bij ingeschakelde verlichting tussen 13 en 25 procent verlaagd in vergelijking met vergelijkbare modellen met tl-buizen. De bedrijfskosten dalen aanzienlijk – en de hogere aanschafprijs van display-koelapparaten met ledverlichting is binnen zeer korte tijd terugverdiend.



Speciale uitrusting als klantvariant: EMS-besturing

De standaard EMS-besturing bij het model FKDv 4523 (optioneel verkrijgbaar op andere display-koelapparaten) is de bedieningsvriendelijke technologie voor meer energie-efficiëntie. De besturing detecteert bijvoorbeeld openingscycli van deuren, waarop de koeltechnologie reageert en koelt naar behoefte. In combinatie met een uitschakeling van het licht leidt dit tot een aanzienlijke energiebesparing.

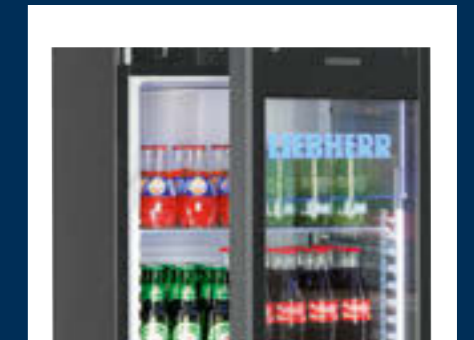

Geoptimaliseerde facing

De verhoogde geïsoleerde glazen deur zorgt voor een goed zicht in het apparaat en een optimale productpresentatie. Bovendien is er aanzienlijk meer volume beschikbaar. Het speciale glas zorgt voor een goede isolatie en ondersteunt een laag energieverbruik (FKDv 4503/4513/4523).



Led-binnenverlichting

De afzonderlijk schakelbare led-binnenverlichting is energiezuinig en zet producten in de schijnwerpers voor een optimale productpresentatie. Een overzicht van onze varianten:

De aan beide zijden van boven naar beneden aangebrachte ledverlichting zet de goederen optimaal in scène door van twee kanten te belichten. De verlichting van de binnenruimte onderstreept de exclusiviteit van uw goederen (FKDv 4523).



De aan één zijde van boven naar beneden aangebrachte ledverlichting maakt de productpresentatie perfect (FKDv 4211/4213/4503/4513).



De ruimtebesparende in het bovenpaneel geïntegreerde ledverlichting zorgt voor een geaccentueerde verlichting van de binnenruimte van bovenaf (FKDv 4203/4503).



FKDv 4523
PremiumPlus

FKDv 4523 / 875
PremiumPlus

FKDv 4513
Premium

FKDv 4503
Premium

FKDv 4213 / 744
Comfort

FKDv 4211
Comfort

FKDv 4203
Comfort

Bruto / netto volume	441 / 422 l
Buitenmaten in mm (b / d / h)	600 / 696 / 2027
Binnenmaten in mm (b / d / h)	456 / 516 / 1804
Energie-efficiëntieklasse ¹	
Energieverbruik in 365 dagen ²	687 kWh
Klimaatklasse (energie richtlijn)	CC2
Temperatuurklasse (energie richtlijn)	K4
Klimaatklasse (veiligheidsnorm)	5
Omgevingstemperatuur ³	+10°C tot +40°C
Koelmiddel	R 600a
Geluidsniveau	52 dB(A)
Spanning / frequentie	220 - 240V~ / 50 Hz
Aansluitwaarde	1,5 A
Warmteafgifte	742 kJ/h
Koelsysteem / Ontdooisysteem	dynamisch / automatisch
Temperatuurbereik	+2°C tot +12°C
Materiaal / kleur behuizing	staal / zwart
Materiaal deur	Isolatieglasdeur
Materiaal interieur	kunststof zilvergrijs
Type besturing	LED 7-segmentweergave met toetsen
Temperatuurdisplay	digitaal
Binnenverlichting	Led-lichtkolom aan beide zijden, apart schakelbaar
Verstelbare draagplateaus	6
Materiaal draagplateaus	roosters, kunststof gecoat
Belading 0,5l PET / Facing 0,5l PET	304 / 7
Belading 0,33l blikjes / Facing 0,33l blikjes	608 / 7
Belastbaarheid draagplateaus	45 kg
Type handvat	aluminium greep
Type slot	mechanisch
Deur zelfsluitend / Deurscharniering	ja / rechts, wisselbaar
Bruto / netto gewicht	93 / 85,6 kg
Ook leverbaar in wit	
Accessoires	
Draagrooster grijs / zwart / wit	7113221 / 7113235 / 7113308
Bodenrooster grijs / zwart / wit	7113243 / 7113239 / 7113312
Houten rooster	7114000
Geperforeerd draagplateau in grijs	9029023
Flexibele scannerrail voor draagrooster	7435208
Flessenrail op telescooprails	9007659
Flessenrail	9007045
Beschermbegel	7790671
Rollen voor beschermbeugel	7790761
Slot / Optionele slotcilinder	
Side-by-Side-set	9902462

Bruto / netto volume	441 / 422 l
Buitenmaten in mm (b / d / h)	600 / 696 / 2027
Binnenmaten in mm (b / d / h)	456 / 516 / 1804
Energie-efficiëntieklasse ¹	
Energieverbruik in 365 dagen ²	680 kWh
Klimaatklasse (energie richtlijn)	CC2
Temperatuurklasse (energie richtlijn)	K4
Klimaatklasse (veiligheidsnorm)	5
Omgevingstemperatuur ³	+10°C tot +40°C
Koelmiddel	R 600a
Geluidsniveau	52 dB(A)
Spanning / frequentie	220 - 240V~ / 50 Hz
Aansluitwaarde	1,5 A
Warmteafgifte	742 kJ/h
Koelsysteem / Ontdooisysteem	dynamisch / automatisch
Temperatuurbereik	+2°C tot +12°C
Materiaal / kleur behuizing	staal / zwart
Materiaal deur	Isolatieglasdeur
Materiaal interieur	kunststof zilvergrijs
Type besturing	Draaiknop
Temperatuurdisplay	analoog, in de kast
Binnenverlichting	Led-lichtkolom aan beide zijden, apart schakelbaar
Verstelbare draagplateaus	6
Materiaal draagplateaus	roosters, kunststof gecoat
Belading 0,5l PET / Facing 0,5l PET	304 / 7
Belading 0,33l blikjes / Facing 0,33l blikjes	608 / 7
Belastbaarheid draagplateaus	45 kg
Type handvat	aluminium greep
Type slot	mechanisch
Deur zelfsluitend / Deurscharniering	ja / rechts, wisselbaar
Bruto / netto gewicht	92 / 88 kg
Ook leverbaar in wit	
Accessoires	
Draagrooster grijs / zwart / wit	7113221 / 7113235 / 7113308
Bodenrooster grijs / zwart / wit	7113243 / 7113239 / 7113312
Houten rooster	7114000
Geperforeerd draagplateau in grijs	9029023
Flexibele scannerrail voor draagrooster	7435208
Flessenrail op telescooprails	9007659
Flessenrail	9007045
Beschermbegel	7790671
Rollen voor beschermbeugel	7790761
Slot / Optionele slotcilinder	
Side-by-Side-set	9902462

Bruto / netto volume	441 / 422 l
Buitenmaten in mm (b / d / h)	600 / 696 / 2027
Binnenmaten in mm (b / d / h)	456 / 516 / 1804
Energie-efficiëntieklasse ¹	
Energieverbruik in 365 dagen ²	580 kWh
Klimaatklasse (energie richtlijn)	CC2
Temperatuurklasse (energie richtlijn)	K4
Klimaatklasse (veiligheidsnorm)	5
Omgevingstemperatuur ³	+10°C tot +40°C
Koelmiddel	R 600a
Geluidsniveau	52 dB(A)
Spanning / frequentie	220 - 240V~ / 50 Hz
Aansluitwaarde	1,5 A
Warmteafgifte	742 kJ/h
Koelsysteem / Ontdooisysteem	dynamisch / automatisch
Temperatuurbereik	+2°C tot +12°C
Materiaal / kleur behuizing	staal / grijs
Materiaal deur	Isolatieglasdeur
Materiaal interieur	kunststof wit
Type besturing	Draaiknop
Temperatuurdisplay	analoog, in de kast
Binnenverlichting	Led-lengteverlichting rechts, apart schakelbaar
Verstelbare draagplateaus	6
Materiaal draagplateaus	roosters, kunststof gecoat
Belading 0,5l PET / Facing 0,5l PET	304 / 7
Belading 0,33l blikjes / Facing 0,33l blikjes	608 / 7
Belastbaarheid draagplateaus	45 kg
Type handvat	aluminium greep
Type slot	mechanisch achteraf uitrustbaar
Deur zelfsluitend / Deurscharniering	ja / rechts, wisselbaar
Bruto / netto gewicht	92 / 86 kg
Ook leverbaar in wit	
Accessoires	
Draagrooster grijs / zwart / wit	7113221 / 7113235 / 7113308
Bodenrooster grijs / zwart / wit	7113243 / 7113239 / 7113312
Houten rooster	7114000
Geperforeerd draagplateau in grijs	9029023
Flexibele scannerrail voor draagrooster	7435208
Flessenrail op telescooprails	9007659
Flessenrail	9007045
Beschermbegel	7790671
Rollen voor beschermbeugel	7790761
Slot / Optionele slotcilinder	9590067
Side-by-Side-set	

Bruto / netto volume	441 / 422 l
Buitenmaten in mm (b / d / h)	600 / 694 / 2027
Binnenmaten in mm (b / d / h)	456 / 440 / 1800
Energie-efficiëntieklasse ¹	
Energieverbruik in 365 dagen ²	614 kWh
Klimaatklasse (energie richtlijn)	CC2
Temperatuurklasse (energie richtlijn)	K4
Klimaatklasse (veiligheidsnorm)	5
Omgevingstemperatuur ³	+10°C tot +40°C
Koelmiddel	R 600a
Geluidsniveau	52 dB(A)
Spanning / frequentie	220 - 240V~ / 50 Hz
Aansluitwaarde	1,5 A
Warmteafgifte	742 kJ/h
Koelsysteem / Ontdooisysteem	dynamisch / automatisch
Temperatuurbereik	+2°C tot +12°C
Materiaal / kleur behuizing	staal / grijs
Materiaal deur	Isolatieglasdeur
Materiaal interieur	kunststof wit
Type besturing	Draaiknop
Temperatuurdisplay	analoog, in de kast
Binnenverlichting	LED zuil- en plafondverlichting
Verstelbare draagplateaus	6
Materiaal draagplateaus	roosters, kunststof gecoat
Belading 0,5l PET / Facing 0,5l PET	304 / 7
Belading 0,33l blikjes / Facing 0,33l blikjes	608 / 7
Belastbaarheid draagplateaus	45 kg
Type handvat	aluminium greep
Type slot	mechanisch
Deur zelfsluitend / Deurscharniering	ja / rechts, wisselbaar
Bruto / netto gewicht	91 / 86 kg
Ook leverbaar in wit	
Accessoires	
Draagrooster grijs / zwart / wit	7113221 / 7113235 / 7113308
Bodenrooster grijs / zwart / wit	7113243 / 7113239 / 7113312
Houten rooster	7114000
Geperforeerd draagplateau in grijs	9029023
Flexibele scannerrail voor draagrooster	7435208
Flessenrail op telescooprails	9007659
Flessenrail	9007045
Beschermbegel	7790671
Rollen voor beschermbeugel	7790761
Slot / Optionele slotcilinder	
Side-by-Side-set	

Bruto / netto volume	403 / 385 l
Buitenmaten in mm (b / d / h)	600 / 687 / 2010
Binnenmaten in mm (b / d / h)	456 / 516 / 1660
Energie-efficiëntieklasse ¹	
Energieverbruik in 365 dagen ²	547 kWh
Klimaatklasse (energie richtlijn)	CC2
Temperatuurklasse (energie richtlijn)	K4
Klimaatklasse (veiligheidsnorm)	5
Omgevingstemperatuur ³	+10°C tot +40°C
Koelmiddel	R 600a
Geluidsniveau	52 dB(A)
Spanning / frequentie	220 - 240V~ / 50 Hz
Aansluitwaarde	1,5 A
Warmteafgifte	634 kJ/h
Koelsysteem / Ontdooisysteem	dynamisch / automatisch
Temperatuurbereik	+2°C tot +12°C
Materiaal / kleur behuizing	staal / zwart
Materiaal deur	Isolatieglasdeur
Materiaal interieur	kunststof zilvergrijs
Type besturing	Draaiknop
Temperatuurdisplay	analoog, in de kast
Binnenverlichting	Led-lengteverlichting rechts, apart schakelbaar
Verstelbare draagplateaus	5
Materiaal draagplateaus	roosters, kunststof gecoat
Belading 0,5l PET / Facing 0,5l PET	256 / 7
Belading 0,33l blikjes / Facing 0,33l blikjes	512 / 7
Belastbaarheid draagplateaus	45 kg
Type handvat	stanggreep metaal
Type slot	mechanisch
Deur zelfsluitend / Deurscharniering	ja / rechts, wisselbaar
Bruto / netto gewicht	85 / 79 kg
Ook leverbaar in wit	
Accessoires	
Draagrooster grijs / zwart / wit	7113221 / 7113235 / 7113308
Bodenrooster grijs / zwart / wit	7113243 / 7113239 / 7113312
Houten rooster	7114000
Geperforeerd draagplateau in grijs	9029023
Flexibele scannerrail voor draagrooster	7435208
Flessenrail op telescooprails	9007659
Flessenrail	9007045
Beschermbegel	7790603
Rollen voor beschermbeugel	7790761
Slot / Optionele slotcilinder	op aanvraag
Side-by-Side-set	9902275

Bruto / netto volume	387 / 385 l
Buitenmaten in mm (b / d / h)	600 / 687 / 2010
Binnenmaten in mm (b / d / h)	456 / 516 / 1660
Energie-efficiëntieklasse ¹	
Energieverbruik in 365 dagen ²	472 kWh
Klimaatklasse (energie richtlijn)	CC2
Temperatuurklasse (energie richtlijn)	K4
Klimaatklasse (veiligheidsnorm)	5
Omgevingstemperatuur ³	+10°C tot +40°C
Koelmiddel	R 600a
Geluidsniveau	52 dB(A)
Spanning / frequentie	220 - 240V~ / 50 Hz
Aansluitwaarde	1,5 A
Warmteafgifte	488 kJ/h
Koelsysteem / Ontdooisysteem	dynamisch / automatisch
Temperatuurbereik	+2°C tot +12°C
Materiaal / kleur behuizing	staal / wit
Materiaal deur	Isolatieglasdeur
Materiaal interieur	kunststof wit
Type besturing	Draaiknop
Temperatuurdisplay	analoog, in de kast
Binnenverlichting	Led-lengteverlichting rechts, apart schakelbaar
Verstelbare draagplateaus	5
Materiaal draagplateaus	roosters, kunststof gecoat
Belading 0,5l PET / Facing 0,5l PET	256 / 7
Belading 0,33l blikjes / Facing 0,33l blikjes	512 / 7
Belastbaarheid draagplateaus	45 kg
Type handvat	stanggreep metaal
Type slot	mechanisch
Deur zelfsluitend / Deurscharniering	- / rechts, wisselbaar
Bruto / netto gewicht	73 / 68 kg
Ook leverbaar in wit	
Accessoires	
Draagrooster grijs / zwart / wit	7113221 / 7113235 / 7113308
Bodenrooster grijs / zwart / wit	7113243 / 7113239 / 7113312
Houten rooster	7114000
Geperforeerd draagplateau in grijs	9029023
Flexibele scannerrail voor draagrooster	7435208
Flessenrail op telescooprails	9007659
Flessenrail	9007045
Beschermbegel	7790603
Rollen voor beschermbeugel	7790761
Slot / Optionele slotcilinder	op aanvraag
Side-by-Side-set	9902275

Bruto / netto volume	403 / 385 l
Buitenmaten in mm (b / d / h)	600 / 687 / 2010
Binnenmaten in mm (b / d / h)	456 / 516 / 1660
Energie-efficiëntieklasse ¹	
Energieverbruik in 365 dagen ²	527 kWh
Klimaatklasse (energie richtlijn)	CC2
Temperatuurklasse (energie richtlijn)	K4
Klimaatklasse (veiligheidsnorm)	5
Omgevingstemperatuur ³	+10°C tot +40°C
Koelmiddel	R 600a
Geluidsniveau	52 dB(A)
Spanning / frequentie	220 - 240V~ / 50 Hz
Aansluitwaarde	1,5 A
Warmteafgifte	634 kJ/h
Koelsysteem / Ontdooisysteem	dynamisch / automatisch
Temperatuurbereik	+2°C tot +12°C
Materiaal / kleur behuizing	staal / wit
Materiaal deur	Isolatieglasdeur
Materiaal interieur	kunststof wit
Type besturing	Draaiknop
Temperatuurdisplay	analoog, in de kast
Binnenverlichting	LED plafondverlichting, apart schakelbaar
Verstelbare draagplateaus	5
Materiaal draagplateaus	roosters, kunststof gecoat
Belading 0,5l PET / Facing 0,5l PET	256 / 7
Belading 0,33l blikjes / Facing 0,33l blikjes	512 / 7
Belastbaarheid draagplateaus	45 kg
Type handvat	stanggreep metaal
Type slot	mechanisch
Deur zelfsluitend / Deurscharniering	ja / rechts, wisselbaar
Bruto / netto gewicht	85 / 78 kg
Ook leverbaar in wit	
Accessoires	
Draagrooster grijs / zwart / wit	7113221 / 7113235 / 7113308
Bodenrooster grijs / zwart / wit	7113243 / 7113239 / 7113312
Houten rooster	7114000
Geperforeerd draagplateau in grijs	9029023
Flexibele scannerrail voor draagrooster	7435208
Flessenrail op telescooprails	9007659
Flessenrail	9007045
Beschermbegel	7790603
Rollen voor beschermbeugel	7790761
Slot / Optionele slotcilinder	op aanvraag
Side-by-Side-set	9902275

¹ Conform de EU-verordening 2019/2018.
² Gemeten volgens EN 16902:2016.
³ Geeft de omgevingstemperatuur aan waarbij het apparaat veilig kan worden gebruikt.

Een overzicht van de voordelen



Elektronische besturing.

De vlak in de deur geïntegreerde elektronische bediening geeft tot op de graad precieze informatie over de binnentemperatuur. Lees de ingestelde temperatuur eenvoudig en tot op de graad nauwkeurig af van het digitale temperatuurdisplay – batterij vervangen is niet nodig.

Dynamisch koelsysteem

Het dynamische koelsysteem met ventilator koelt de producten snel af en zorgt voor een bijna constante temperatuurverdeling in de binnenruimte.



Led-lichtkolommen

De aan de zijkant gemonteerde led-lichtkolommen zijn dimbaar en verlichten het bovenste en onderste gedeelte van de binnenruimte aangenaam helder.

Naadloze binnenruimte

De gladde, naadloze binnenruimte met grote hoekradiussen is bijzonder gemakkelijk schoon te maken. Zo blijft de binnenruimte vrij van geurtjes.

Dichte achterwand

Dankzij de optionele dichte achterwand kunt u het apparaat ook vrijstaand gebruiken – perfect voor 360° branding.

Individueel aan te passen

Ontwerp de behuizing individueel volgens uw wensen. Deze is robuust, schokbestendig en gemakkelijk schoon te maken.

Stelvoeten en wielen

De stelvoeten en wielen kunnen snel voor transport worden gemonteerd. Tegelijkertijd kan de vloer onder het apparaat gemakkelijk schoongemaakt worden.



MRFvg 4011 Perfection

Het koelmiddel R 600a

Natuurlijk en efficiënt: Het koelmiddel R 600a is in combinatie met zeer efficiënte compressoren uiterst krachtig en met het lage broeikaspotentieel ook toekomstbestendig.

Elektronisch slot

Het elektronische slot kan met een afstandsbediening geopend of gesloten worden. Dit werkt ook voor meerdere apparaten tegelijk.

Deurscharniering

Het verwisselbare deurscharnier maakt het gemakkelijk om uw apparaat op elke plaats te vullen of te legen.

Uitgebreid temperatuurbereik

Dankzij het grotere temperatuurbereik van -2 °C tot +15 °C kan voor elk drankje de optimale temperatuur worden ingesteld.

Eco-modus

Beste energie-efficiëntie. De eco-modus vermindert het stroomverbruik aanzienlijk, zodat uw elektriciteitskosten laag blijven.

Verzonken handgreep

Met de verzonken handgreep aan de zijkant van de deur kan deze comfortabel geopend en gesloten worden. Niets steekt uit. Een echt voordeel in krappe ruimtes.

Draagroosters met uittrekstop

De draagroosters zijn in hoogte verstelbaar en extreem sterk. De uittrekstop voorkomt het per ongeluk eruit trekken van de roosters en zorgt zo voor meer veiligheid.

Gehard veiligheidsglas

De deuren van gehard veiligheidsglas zijn zeer breukvast. Door de gereduceerde aluminium profielen in het frame is het presentatieoppervlak zeer royaal.

Insteekbare deurrubbers

Bespaar tijd en geld. U kunt de insteekbare deurrubbers snel en gemakkelijk zelf vervangen. Geen gereedschap of afspraak met een technicus nodig.

Deur sluit vanaf <90°

De deur sluit automatisch vanaf <90° en voorkomt verlies van koude. Om het apparaat gemakkelijk in en uit te laden, blijft de deur vanaf 90° openstaan.

U verkoopt meer drankjes als ze niet alleen lekker zijn, maar er ook nog eens goed uitzien. Met het hoogwaardige design en de elegante led-binnenverlichting wekt de nieuwe Liebherr-drankenkoeler zin in iets fris. Tegelijkertijd scoort de koeler met een efficiënte en milieuvriendelijke koeltechnologie en lage energiekosten. De deuren van gehard veiligheidsglas bieden uw klanten het beste zicht op de producten en zijn ook nog eens zeer breukvast. In hoogte verstelbare draagroosters plaatsen uw producten precies waar uw klanten ze het best kunnen zien.



Kwaliteit tot in het kleinste detail



Veiligheid op afstand

Bedien het elektronische deurslot gemakkelijk met de afstandsbediening. Bijvoorbeeld, om een apparaat vanaf de kassa te openen en weer veilig af te sluiten. Aangezien dit ook voor meerdere apparaten tegelijk werkt, bespaart u heel wat tijd. In geval van nood kunt u natuurlijk elke deur direct ook bij het apparaat openen.



Zichtbare omzetverhoging

Drankjes er in, spot aan: Twee verticale lichtkolommen verlichten de binnenruimte van het apparaten aangenaam helder. Dat geeft uw klanten het beste zicht op de producten – en meer zin in uw assortiment.



Slim netwerk

Verbonden met maximale veiligheid: SmartMonitoring van Liebherr documenteert voortdurend de temperatuur in uw apparaat en waarschuwt u in geval van afwijkingen. De digitale bewakingsoplossing is optioneel en kan ook achteraf worden ingebouwd voor oudere apparaten.

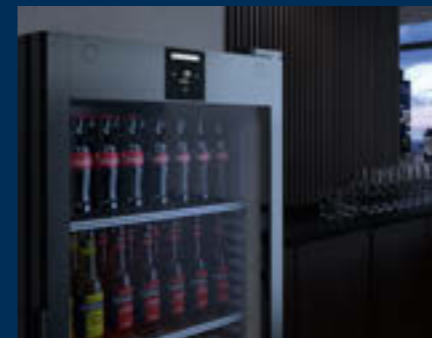

Bespaart resources en geld

De Eco-mode verlaagt stroomverbruik en kosten. In ruil daarvoor verhoogt uw apparaat de temperatuur in de perioden dat het niet gebruikt wordt, bijvoorbeeld 's nachts. U kunt kiezen tussen twee standen: In de „Eco“-modus blijft het licht in de koelkast branden en in de „EcoPlus“-modus is het uitgeschakeld.



Comfort binnen handbereik

Lees de status van het apparaat af zonder de deur te openen – gewoon op het vlak in de deur geïntegreerd bedieningspaneel. De menunavigatie spreekt voor zich en wordt bediend met drie aanraaktoetsen. Via de optionele LAN/WLAN-interface kunt u het koelapparaat ook aansluiten op uw SmartMonitoring-oplossing.



Zelfsluitende deur

Een apparaatdeur die uw werkprocessen vergemakkelijkt en vanzelf sluit vanaf een openingshoek van 90° zodat het koel- of vriesapparaat niet per ongeluk open blijft staan. Daardoor blijft de binnentemperatuur stabiel en de kwaliteit van de opgeslagen producten onveranderd. Vanaf 90° blijft de deur open en kunt u het apparaat gemakkelijk in- en uitladen.

Koelapparaten met dynamische koeling



MRFvg 4011
Perfection

Bruto / netto volume	400 / 286 l
Buitenmaten in mm (b / d / h)	597 / 654 / 1884
Binnenmaten in mm (b / d / h)	475 / 423 / 1659
Energie-efficiëntieklasse ¹	
Energieverbruik in 365 dagen ²	433 kWh
Klimaatklasse (energierichtlijn)	CC2
Temperatuurklasse (energierichtlijn)	K4
Klimaatklasse (veiligheidsnorm)	5
Omgevingstemperatuur ³	+10 °C tot +40 °C
Koelmiddel	R 600a
Geluidsniveau	50 dB(A)
Spanning / frequentie	220 - 240V~ / 50 Hz
Aansluitwaarde	2,0 A
Warmteafgifte	346 kJ/h
Koelsysteem / Ontdooisysteem	dynamisch / automatisch
Temperatuurbereik	-2 °C tot +15 °C
Materiaal / kleur behuizing	staal / zwart
Materiaal deur	isolatieglasdeur
Materiaal interieur	kunststof zilvergrijs
Type besturing / Temperatuursdisplay	Monochroom display, tiptoetsen / digitaal
Waarschuwingssignaal bij storing	optisch en akoestisch
Binnenverlichting	Led-lichtkolom aan beide zijden, apart schakelbaar en dimbaar
Soort netwerkimtegratie / Netwerkoplossing	SmartModule / Achteraf te monteren
Interface	WLAN/LAN (optioneel)
Verstelbare draagplateaus / Materiaal draagplateaus	5 / roosters, kunststof gecoat
Belading 0,5l PET / Facing 0,5l PET	253 / 7
Belading 0,33l blikjes / Facing 0,33l blikjes	506 / 7
Belastbaarheid draagplateaus	45 kg
Type handvat / Type slot	greep / elektronisch, met afstandsbediening
Deur zelfsluitend / Deurscharniering	ja / rechts, wisselbaar
Bruto / netto gewicht	86 / 80 kg
Ook beschikbaar als	MRFvg 4011 / 003 Half Reload

Accessoires	
Draagrooster grijs / zwart / wit	7113221 / 7113235 / 7113308
Bodenrooster grijs / zwart / wit	7113243 / 7113239 / 7113312
Flessenglijbaan uittrekbaar / vast	9007659 / 9007045
Flexibele scannerrail voor draagrooster	7435208
Houten rooster	7114000
Geperforeerd draagplateau in grijs	9029023
SmartModule	6145269
Digitale ingang voor elektronisch slot	9086958
Afstandsbediening	6123395
Set swingwielen / Ombouwset verstelbare poten	
Beschermbeugel / Rollen voor beschermbeugel	7790512 / 7790761
Side-by-Side-set grijs / zwart / wit	9006973 / 9017744 / 9006786



MRFvg 3511
Perfection

Bruto / netto volume	347 / 250 l
Buitenmaten in mm (b / d / h)	597 / 654 / 1684
Binnenmaten in mm (b / d / h)	475 / 423 / 1459
Energie-efficiëntieklasse ¹	
Energieverbruik in 365 dagen ²	390 kWh
Klimaatklasse (energierichtlijn)	CC2
Temperatuurklasse (energierichtlijn)	K4
Klimaatklasse (veiligheidsnorm)	5
Omgevingstemperatuur ³	+10 °C tot +40 °C
Koelmiddel	R 600a
Geluidsniveau	50 dB(A)
Spanning / frequentie	220 - 240V~ / 50 Hz
Aansluitwaarde	2,0 A
Warmteafgifte	323 kJ/h
Koelsysteem / Ontdooisysteem	dynamisch / automatisch
Temperatuurbereik	-2 °C tot +15 °C
Materiaal / kleur behuizing	staal / zwart
Materiaal deur	isolatieglasdeur
Materiaal interieur	kunststof zilvergrijs
Type besturing / Temperatuursdisplay	Monochroom display, tiptoetsen / digitaal
Waarschuwingssignaal bij storing	optisch en akoestisch
Binnenverlichting	Led-lichtkolom aan beide zijden, apart schakelbaar en dimbaar
Soort netwerkimtegratie / Netwerkoplossing	SmartModule / Achteraf te monteren
Interface	WLAN/LAN (optioneel)
Verstelbare draagplateaus / Materiaal draagplateaus	4 / roosters, kunststof gecoat
Belading 0,5l PET / Facing 0,5l PET	207 / 7
Belading 0,33l blikjes / Facing 0,33l blikjes	414 / 7
Belastbaarheid draagplateaus	45 kg
Type handvat / Type slot	greep / elektronisch, met afstandsbediening
Deur zelfsluitend / Deurscharniering	ja / rechts, wisselbaar
Bruto / netto gewicht	78 / 73 kg
Ook beschikbaar als	MRFvg 3511 / 003 Half Reload

Accessoires	
Draagrooster grijs / zwart / wit	7113221 / 7113235 / 7113308
Bodenrooster grijs / zwart / wit	7113243 / 7113239 / 7113312
Flessenglijbaan uittrekbaar / vast	9007659 / 9007045
Flexibele scannerrail voor draagrooster	7435208
Houten rooster	7114000
Geperforeerd draagplateau in grijs	9029023
SmartModule	6145269
Digitale ingang voor elektronisch slot	9086958
Afstandsbediening	6123395
Set swingwielen / Ombouwset verstelbare poten	9086926 / 9086924
Beschermbeugel / Rollen voor beschermbeugel	7790505 / 7790761
Side-by-Side-set grijs / zwart / wit	9017742 / 9017743 / 9017739

Koelapparaten met dynamische koeling



MRFvg 4001
Perfection

Bruto / netto volume	377 / 286 l
Buitenmaten in mm (b / d / h)	597 / 654 / 1884
Binnenmaten in mm (b / d / h)	475 / 423 / 1659
Energie-efficiëntieklasse ¹	
Energieverbruik in 365 dagen ²	374 kWh
Klimaatklasse (energierichtlijn)	CC3
Temperatuurklasse (energierichtlijn)	K4
Klimaatklasse (veiligheidsnorm)	5
Omgevingstemperatuur ³	+10 °C tot +40 °C
Koelmiddel	R 600a
Geluidsniveau	50 dB(A)
Spanning / frequentie	220 - 240V~ / 50 Hz
Aansluitwaarde	2,0 A
Warmteafgifte	346 kJ/h
Koelsysteem / Ontdooisysteem	dynamisch / automatisch
Temperatuurbereik	-2 °C tot +15 °C
Materiaal / kleur behuizing	staal / zwart
Materiaal deur	staal
Materiaal interieur	kunststof zilvergrijs
Type besturing / Temperatuursdisplay	Monochroom display, tiptoetsen / digitaal
Waarschuwingssignaal bij storing	optisch en akoestisch
Binnenverlichting	Led-plafondverlichting, afzonderlijk schakelbaar en dimbaar
Soort netwerkimtegratie / Netwerkoplossing	SmartModule / Achteraf te monteren
Interface	WLAN/LAN (optioneel)
Verstelbare draagplateaus / Materiaal draagplateaus	5 / roosters, kunststof gecoat
Belading 0,5l PET / Facing 0,5l PET	253 / 7
Belading 0,33l blikjes / Facing 0,33l blikjes	506 / 7
Belastbaarheid draagplateaus	45 kg
Type handvat / Type slot	greep / elektronisch, met afstandsbediening
Deur zelfsluitend / Deurscharniering	ja / rechts, wisselbaar
Bruto / netto gewicht	69 / 64 kg

Accessoires	
Draagrooster grijs / zwart / wit	7113221 / 7113235 / 7113308
Bodenrooster grijs / zwart / wit	7113243 / 7113239 / 7113312
Flessenglijbaan uittrekbaar / vast	9007659 / 9007045
Flexibele scannerrail voor draagrooster	7435208
Houten rooster	7114000
Geperforeerd draagplateau in grijs	9029023
SmartModule	6145269
Digitale ingang voor elektronisch slot	9086958
Afstandsbediening	6123395
Set swingwielen / Ombouwset verstelbare poten	9086926 / 9086924
Beschermbeugel / Rollen voor beschermbeugel	7790512 / 7790761
Side-by-Side-set grijs / zwart / wit	9006973 / 9017744 / 9006786



MRFvg 3501
Perfection

Bruto / netto volume	327 / 250 l
Buitenmaten in mm (b / d / h)	597 / 654 / 1684
Binnenmaten in mm (b / d / h)	475 / 423 / 1459
Energie-efficiëntieklasse ¹	
Energieverbruik in 365 dagen ²	352 kWh
Klimaatklasse (energierichtlijn)	CC3
Temperatuurklasse (energierichtlijn)	K4
Klimaatklasse (veiligheidsnorm)	5
Omgevingstemperatuur ³	+10 °C tot +40 °C
Koelmiddel	R 600a
Geluidsniveau	50 dB(A)
Spanning / frequentie	220 - 240V~ / 50 Hz
Aansluitwaarde	2,0 A
Warmteafgifte	323 kJ/h
Koelsysteem / Ontdooisysteem	dynamisch / automatisch
Temperatuurbereik	-2 °C tot +15 °C
Materiaal / kleur behuizing	staal / zwart
Materiaal deur	staal
Materiaal interieur	kunststof zilvergrijs
Type besturing / Temperatuursdisplay	Monochroom display, tiptoetsen / digitaal
Waarschuwingssignaal bij storing	optisch en akoestisch
Binnenverlichting	Led-plafondverlichting, afzonderlijk schakelbaar en dimbaar
Soort netwerkimtegratie / Netwerkoplossing	SmartModule / Achteraf te monteren
Interface	WLAN/LAN (optioneel)
Verstelbare draagplateaus / Materiaal draagplateaus	4 / roosters, kunststof gecoat
Belading 0,5l PET / Facing 0,5l PET	207 / 7
Belading 0,33l blikjes / Facing 0,33l blikjes	414 / 7
Belastbaarheid draagplateaus	45 kg
Type handvat / Type slot	greep / elektronisch, met afstandsbediening
Deur zelfsluitend / Deurscharniering	ja / rechts, wisselbaar
Bruto / netto gewicht	63 / 58 kg

Accessoires	
Draagrooster grijs / zwart / wit	7113221 / 7113235 / 7113308
Bodenrooster grijs / zwart / wit	7113243 / 7113239 / 7113312
Flessenglijbaan uittrekbaar / vast	9007659 / 9007045
Flexibele scannerrail voor draagrooster	7435208
Houten rooster	7114000
Geperforeerd draagplateau in grijs	9029023
SmartModule	6145269
Digitale ingang voor elektronisch slot	9086958
Afstandsbediening	6123395
Set swingwielen / Ombouwset verstelbare poten	9086926 / 9086924
Beschermbeugel / Rollen voor beschermbeugel	7790505 / 7790761
Side-by-Side-set grijs / zwart / wit	9017742 / 9017743 / 9017739

Kwaliteit tot in het kleinste detail



Onze hoge kwaliteitsnormen gelden zelfs voor de kleinste details. Tijdens de productie van onze nieuwe Merchandising Cooler nemen we alle onderdelen onder de loep. En dat biedt vooral vele voordelen in het dagelijkse gebruik van de apparaten. Naast het geoptimaliseerde koelsysteem zorgen de verbeterde verlichting, de stabiele roosters of het grotere glasoppervlak in de deur voor energie-efficiënte koeling, duurzaamheid, ergonomische bediening en een goede presentatie van uw producten.



Productpresentatie

Sterke encenering: U hebt nu een beter zicht op koude dranken, want dankzij het vergrote glasoppervlak in het deurdesign worden de goederen voor de klanten op een opvallende manier gepresenteerd. En in combinatie met de energiebesparende LED-verlichtingstechnologie wordt het interieur optimaal verlicht en biedt zo het perfecte podium voor flessen en verpakkingen. Daardoor willen klanten de producten nog sneller pakken.



Dynamisch koelsysteem

Efficiënt: Het dynamische koelsysteem met ventilator koelt vers opgeslagen producten snel af en zorgt voor een vrijwel constante temperatuurverdeling in de binnenruimte. Wanneer de deur wordt geopend, houdt de automatische ventilatorstop de uitstroom van koude lucht zo klein mogelijk en helpt zo energie te besparen.



Verlichting

Herkenbaar: Het nieuwe verlichtingssysteem met energiebesparende ledverlichting in het bovenpaneel of verticale led-lichtkolom (naar keuze ook twee lichtzuilen links en rechts) verlicht de binnenruimte perfect, zodat uw producten optimaal worden gepresenteerd.



Ergonomie

Best handig: De deuren kunnen zeer gemakkelijk worden geopend met de ergonomische verzonken greep. Met de in hoogte verstelbare draagplateaus kan de binnenruimte eenvoudig worden aangepast – afhankelijk van de grootte van de flessen of verpakkingen. Dit nodigt klanten uit om snel producten te pakken en bevordert de verkoop. Voor ergonomisch gebruik heeft de deur bovendien een zelfsluitend mechanisme dat een energiezuinige werking ondersteunt.



Verbeterde draagroosters

Corrosievrije roosters van gecoat staal garanderen een stabiele opslag, voortdurende luchtcirculatie en daardoor een goede temperatuurstabiliteit. Een uittrekstop voorkomt onbedoeld naar buiten glijden.



Zelfsluitende deur / verzonken greep / veiligheidsglas

Om het in- en uitladen, en de reiniging te vereenvoudigen, blijft de apparaatdeur vanaf een openingshoek van ca. 90° geopend, bij een kleinere hoek sluit de deur voor de zekerheid vanzelf. Het geharde en breukvaste veiligheidsglas zorgt voor veiligheid en stabiliteit.



MRFvd 5511
Performance

MRFvd 4011 / 744
Performance

MRFvd 3511
Performance

MRFvc 5511
Performance

MRFvc 4011
Performance

MRFvc 3511
Performance

Bruto / netto volume	569 / 432 l
Buitenmaten in mm (b / d / h)	747 / 769 / 1684
Binnenmaten in mm (b / d / h)	625 / 536 / 1459
Energie-efficiëntieklasse ¹	
Energieverbruik in 365 dagen ²	535 kWh
Klimaatklasse (energiegerichtlijn)	CC2
Temperatuurklasse (energiegerichtlijn)	K4
Klimaatklasse (veiligheidsnorm)	5
Omgevingstemperatuur ³	+10°C tot +40°C
Koelmiddel	R 600a
Geluidsniveau	50 dB(A)
Spanning / frequentie	220 - 240V~ / 50 Hz
Aansluitwaarde	2,0 A
Koelsysteem / Ontdooisysteem	dynamisch / automatisch
Temperatuurbereik	+1°C tot +15°C
Materiaal / kleur behuizing	staal / grijs
Materiaal deur	Isolatieglasdeur
Materiaal interieur	kunststof wit
Type besturing	Draaiknop met digitale thermometer
Temperatuursdisplay	digitaal
Binnenverlichting	LED-lichtzuil, apart schakelbaar
Verstelbare draagplateaus	4
Materiaal draagplateaus	roosters, kunststof gecoat
Belading 0,5l PET / Facing 0,5l PET	354 / 9
Belading 0,33l blikjes / Facing 0,33l blikjes	708 / 9
Belastbaarheid draagplateaus	60 kg
Type handvat	greep
Type slot	mechanisch
Deur zelfsluitend	ja
Deurscharniering	rechts, wisselbaar
Bruto / netto gewicht	99 / 92 kg
Ook beschikbaar als	

Bruto / netto volume	400 / 286 l
Buitenmaten in mm (b / d / h)	597 / 654 / 1884
Binnenmaten in mm (b / d / h)	475 / 423 / 1459
Energie-efficiëntieklasse ¹	
Energieverbruik in 365 dagen ²	566 kWh
Klimaatklasse (energiegerichtlijn)	CC2
Temperatuurklasse (energiegerichtlijn)	K4
Klimaatklasse (veiligheidsnorm)	5
Omgevingstemperatuur ³	+10°C tot +40°C
Koelmiddel	R 600a
Geluidsniveau	50 dB(A)
Spanning / frequentie	220 - 240V~ / 50 Hz
Aansluitwaarde	2,0 A
Koelsysteem / Ontdooisysteem	dynamisch / automatisch
Temperatuurbereik	+1°C tot +15°C
Materiaal / kleur behuizing	staal / zwart
Materiaal deur	Isolatieglasdeur
Materiaal interieur	kunststof zilvergrijs
Type besturing	Draaiknop met digitale thermometer
Temperatuursdisplay	digitaal
Binnenverlichting	LED-lichtzuil, apart schakelbaar
Verstelbare draagplateaus	5
Materiaal draagplateaus	roosters, kunststof gecoat
Belading 0,5l PET / Facing 0,5l PET	253 / 7
Belading 0,33l blikjes / Facing 0,33l blikjes	506 / 7
Belastbaarheid draagplateaus	45 kg
Type handvat	greep
Type slot	mechanisch
Deur zelfsluitend	ja
Deurscharniering	rechts, wisselbaar
Bruto / netto gewicht	85 / 79 kg
Ook beschikbaar als	MRFvd 4011 / 001 in grijs MRFvd 4011 / 003 Half Reload

Bruto / netto volume	347 / 250 l
Buitenmaten in mm (b / d / h)	597 / 654 / 1684
Binnenmaten in mm (b / d / h)	475 / 423 / 1459
Energie-efficiëntieklasse ¹	
Energieverbruik in 365 dagen ²	532 kWh
Klimaatklasse (energiegerichtlijn)	CC2
Temperatuurklasse (energiegerichtlijn)	K4
Klimaatklasse (veiligheidsnorm)	5
Omgevingstemperatuur ³	+10°C tot +40°C
Koelmiddel	R 600a
Geluidsniveau	50 dB(A)
Spanning / frequentie	220 - 240V~ / 50 Hz
Aansluitwaarde	2,0 A
Koelsysteem / Ontdooisysteem	dynamisch / automatisch
Temperatuurbereik	+1°C tot +15°C
Materiaal / kleur behuizing	staal / grijs
Materiaal deur	Isolatieglasdeur
Materiaal interieur	kunststof wit
Type besturing	Draaiknop met digitale thermometer
Temperatuursdisplay	digitaal
Binnenverlichting	LED-lichtzuil, apart schakelbaar
Verstelbare draagplateaus	4
Materiaal draagplateaus	roosters, kunststof gecoat
Belading 0,5l PET / Facing 0,5l PET	207 / 7
Belading 0,33l blikjes / Facing 0,33l blikjes	414 / 7
Belastbaarheid draagplateaus	45 kg
Type handvat	greep
Type slot	mechanisch
Deur zelfsluitend	ja
Deurscharniering	rechts, wisselbaar
Bruto / netto gewicht	77 / 72 kg
Ook beschikbaar als	MRFvd 3511 / 744 in zwart, binnenkast zilvergrijs MRFvd 3511 / 003 Half Reload

Bruto / netto volume	569 / 432 l
Buitenmaten in mm (b / d / h)	747 / 769 / 1684
Binnenmaten in mm (b / d / h)	625 / 539 / 1459
Energie-efficiëntieklasse ¹	
Energieverbruik in 365 dagen ²	536 kWh
Klimaatklasse (energiegerichtlijn)	CC2
Temperatuurklasse (energiegerichtlijn)	K4
Klimaatklasse (veiligheidsnorm)	5
Omgevingstemperatuur ³	+10°C tot +40°C
Koelmiddel	R 600a
Geluidsniveau	50 dB(A)
Spanning / frequentie	220 - 240V~ / 50 Hz
Aansluitwaarde	2,0 A
Koelsysteem / Ontdooisysteem	dynamisch / automatisch
Temperatuurbereik	+2°C tot +9°C
Materiaal / kleur behuizing	staal / wit
Materiaal deur	Isolatieglasdeur
Materiaal interieur	kunststof wit
Type besturing	Draaiknop
Temperatuursdisplay	analoog, in de kast
Binnenverlichting	LED plafondverlichting, apart schakelbaar
Verstelbare draagplateaus	4
Materiaal draagplateaus	roosters, kunststof gecoat
Belading 0,5l PET / Facing 0,5l PET	354 / 9
Belading 0,33l blikjes / Facing 0,33l blikjes	708 / 9
Belastbaarheid draagplateaus	60 kg
Type handvat	greep
Type slot	mechanisch
Deur zelfsluitend	ja
Deurscharniering	rechts, wisselbaar
Bruto / netto gewicht	97 / 90 kg
Ook beschikbaar als	

Bruto / netto volume	400 / 286 l
Buitenmaten in mm (b / d / h)	597 / 654 / 1884
Binnenmaten in mm (b / d / h)	475 / 423 / 1459
Energie-efficiëntieklasse ¹	
Energieverbruik in 365 dagen ²	566 kWh
Klimaatklasse (energiegerichtlijn)	CC2
Temperatuurklasse (energiegerichtlijn)	K4
Klimaatklasse (veiligheidsnorm)	5
Omgevingstemperatuur ³	+10°C tot +40°C
Koelmiddel	R 600a
Geluidsniveau	50 dB(A)
Spanning / frequentie	220 - 240V~ / 50 Hz
Aansluitwaarde	2,0 A
Koelsysteem / Ontdooisysteem	dynamisch / automatisch
Temperatuurbereik	+2°C tot +9°C
Materiaal / kleur behuizing	staal / wit
Materiaal deur	Isolatieglasdeur
Materiaal interieur	kunststof wit
Type besturing	Draaiknop
Temperatuursdisplay	analoog, in de kast
Binnenverlichting	LED plafondverlichting, apart schakelbaar
Verstelbare draagplateaus	5
Materiaal draagplateaus	roosters, kunststof gecoat
Belading 0,5l PET / Facing 0,5l PET	253 / 7
Belading 0,33l blikjes / Facing 0,33l blikjes	506 / 7
Belastbaarheid draagplateaus	45 kg
Type handvat	greep
Type slot	mechanisch
Deur zelfsluitend	ja
Deurscharniering	rechts, wisselbaar
Bruto / netto gewicht	83 / 77 kg
Ook beschikbaar als	

Bruto / netto volume	347 / 250 l
Buitenmaten in mm (b / d / h)	597 / 654 / 1684
Binnenmaten in mm (b / d / h)	475 / 423 / 1459
Energie-efficiëntieklasse ¹	
Energieverbruik in 365 dagen ²	538 kWh
Klimaatklasse (energiegerichtlijn)	CC2
Temperatuurklasse (energiegerichtlijn)	K4
Klimaatklasse (veiligheidsnorm)	5
Omgevingstemperatuur ³	+10°C tot +40°C
Koelmiddel	R 600a
Geluidsniveau	50 dB(A)
Spanning / frequentie	220 - 240V~ / 50 Hz
Aansluitwaarde	2,0 A
Koelsysteem / Ontdooisysteem	dynamisch / automatisch
Temperatuurbereik	+2°C tot +9°C
Materiaal / kleur behuizing	staal / wit
Materiaal deur	Isolatieglasdeur
Materiaal interieur	kunststof wit
Type besturing	Draaiknop
Temperatuursdisplay	analoog, in de kast
Binnenverlichting	LED plafondverlichting, apart schakelbaar
Verstelbare draagplateaus	4
Materiaal draagplateaus	roosters, kunststof gecoat
Belading 0,5l PET / Facing 0,5l PET	207 / 7
Belading 0,33l blikjes / Facing 0,33l blikjes	414 / 7
Belastbaarheid draagplateaus	45 kg
Type handvat	greep
Type slot	mechanisch
Deur zelfsluitend	ja
Deurscharniering	rechts, wisselbaar
Bruto / netto gewicht	75 / 70 kg
Ook beschikbaar als	

Bruto / netto volume	347 / 250 l
Buitenmaten in mm (b / d / h)	597 / 654 / 1684
Binnenmaten in mm (b / d / h)	475 / 423 / 1459
Energie-efficiëntieklasse ¹	
Energieverbruik in 365 dagen ²	538 kWh
Klimaatklasse (energiegerichtlijn)	CC2
Temperatuurklasse (energiegerichtlijn)	K4
Klimaatklasse (veiligheidsnorm)	5
Omgevingstemperatuur ³	+10°C tot +40°C
Koelmiddel	R 600a
Geluidsniveau	50 dB(A)
Spanning / frequentie	220 - 240V~ / 50 Hz
Aansluitwaarde	2,0 A
Koelsysteem / Ontdooisysteem	dynamisch / automatisch
Temperatuurbereik	+2°C tot +9°C
Materiaal / kleur behuizing	staal / wit
Materiaal deur	Isolatieglasdeur
Materiaal interieur	kunststof wit
Type besturing	Draaiknop
Temperatuursdisplay	analoog, in de kast
Binnenverlichting	LED plafondverlichting, apart schakelbaar
Verstelbare draagplateaus	4
Materiaal draagplateaus	roosters, kunststof gecoat
Belading 0,5l PET / Facing 0,5l PET	207 / 7
Belading 0,33l blikjes / Facing 0,33l blikjes	414 / 7
Belastbaarheid draagplateaus	45 kg
Type handvat	greep
Type slot	mechanisch
Deur zelfsluitend	ja
Deurscharniering	rechts, wisselbaar
Bruto / netto gewicht	75 / 70 kg
Ook beschikbaar als	

Accessoires	
Draagrooster grijs / zwart / wit	7113278 / 7113236 / 7113310
Bodenrooster grijs / zwart / wit	7113280 / 7113240 / 7113314
Flessenglijbaan uittrekbaar / vast	
Flexibele scannerrail voor draagrooster	7435210
Houten rooster	
Geperforeerd draagplateau in grijs	
Set swingwielen	9086926
Ombouwset verstelbare poten	9086924
Beschermbegel	7790513
Rollen voor beschermbegel	7790761
Speciale sluitingen	op aanvraag

Accessoires	
Draagrooster grijs / zwart / wit	7113221 / 7113235 / 7113308
Bodenrooster grijs / zwart / wit	7113243 / 7113239 / 7113312
Flessenglijbaan uittrekbaar / vast	9007659 / 9007045
Flexibele scannerrail voor draagrooster	7435208
Houten rooster	7114000
Geperforeerd draagplateau in grijs	9029023
Set swingwielen	
Ombouwset verstelbare poten	
Beschermbegel	7790512
Rollen voor beschermbegel	7790761
Speciale sluitingen	op aanvraag

Accessoires	
Draagrooster grijs / zwart / wit	7113221 / 7113235 / 7113308
Bodenrooster grijs / zwart / wit	7113243 / 7113239 / 7113312
Flessenglijbaan uittrekbaar / vast	9007659 / 9007045
Flexibele scannerrail voor draagrooster	7435208
Houten rooster	7114000
Geperforeerd draagplateau in grijs	9029023
Set swingwielen	
Ombouwset verstelbare poten	
Beschermbegel	7790512
Rollen voor beschermbegel	7790761
Speciale sluitingen	op aanvraag

Accessoires	
Draagrooster grijs / zwart / wit	7113221 / 7113235 / 7113308
Bodenrooster grijs / zwart / wit	7113243 / 7113239 / 7113312
Flessenglijbaan uittrekbaar / vast	9007659 / 9007045
Flexibele scannerrail voor draagrooster	7435208
Houten rooster	7114000
Geperforeerd draagplateau in grijs	9029023
Set swingwielen	9086926
Ombouwset verstelbare poten	9086924
Beschermbegel	7790513
Rollen voor beschermbegel	7790761
Speciale sluitingen	op aanvraag

Accessoires	
Draagrooster grijs / zwart / wit	7113278 / 7113236 / 7113310
Bodenrooster grijs / zwart / wit	7113280 / 7113240 / 7113314
Flessenglijbaan uittrekbaar / vast	
Flexibele scannerrail voor draagrooster	7435210
Houten rooster	
Geperforeerd draagplateau in grijs	
Set swingwielen	9086926
Ombouwset verstelbare poten	9086924
Beschermbegel	7790513
Rollen voor beschermbegel	7790761
Speciale sluitingen	op aanvraag

Accessoires	
Draagrooster grijs / zwart / wit	7113221 / 7113235 / 7113308
Bodenrooster grijs / zwart / wit	7113243 / 7113239 / 7113312
Flessenglijbaan uittrekbaar / vast	9007659 / 9007045
Flexibele scannerrail voor draagrooster	7435208
Houten rooster	7114000
Geperforeerd draagplateau in grijs	9029023
Set swingwielen	
Ombouwset verstelbare poten	
Beschermbegel	7790512
Rollen voor beschermbegel	7790761
Speciale sluitingen	op aanvraag

Accessoires	
Draagrooster grijs / zwart / wit	7113221 / 7113235 / 7113308
Bodenrooster grijs / zwart / wit	7113243 / 7113239 / 7113312
Flessenglijbaan uittrekbaar / vast	9007659 / 9007045
Flexibele scannerrail voor draagrooster	7435208
Houten rooster	7114000
Geperforeerd draagplateau in grijs	9029023
Set swingwielen	9086926
Ombouwset verstelbare poten	9086924
Beschermbegel	7790513
Rollen voor beschermbegel	7790761
Speciale sluitingen	op aanvraag

¹ Conform de EU-verordening 2019/2018.
² Gemeten volgens EN 16902:2016.
³ Geeft de omgevingstemperatuur aan waarbij het apparaat veilig kan worden gebruikt.



MRFvd 5501
Performance

MRFvd 4001
Performance

MRFvd 3501
Performance

MRFvc 5501
Performance

MRFvc 4001
Performance

MRFvc 3501
Performance

Bruto / netto volume	544 / 432 l
Buitenmaten in mm (b / d / h)	747 / 769 / 1684
Binnenmaten in mm (b / d / h)	625 / 536 / 1459
Energie-efficiëntieklasse ¹	
Energieverbruik in 365 dagen ²	388 kWh
Klimaatklasse (energierichtlijn)	CC3
Temperatuurklasse (energierichtlijn)	K4
Klimaatklasse (veiligheidsnorm)	5
Omgevingstemperatuur ³	+10 °C tot +40 °C
Koelmiddel	R 600a
Geluidsniveau	50 dB(A)
Spanning / frequentie	220 - 240V~ / 50 Hz
Aansluitwaarde	2,0 A
Koelsysteem	dynamisch
Ontdooisysteem	automatisch
Temperatuurbereik	+1 °C tot +15 °C
Materiaal / kleur behuizing	staal / grijs
Materiaal deur	staal
Materiaal interieur	kunststof wit
Type besturing	Draaiknop met digitale thermometer
Temperatuuroverzicht	digitaal
Binnenverlichting	LED-plafondverlichting
Verstelbare draagplateaus	4
Materiaal draagplateaus	roosters, kunststof gecoat
Belading 0,5l PET / Facing 0,5l PET	354 / 9
Belading 0,33l blikjes / Facing 0,33l blikjes	708 / 9
Belastbaarheid draagplateaus	60 kg
Type handvat	greep
Type slot	mechanisch
Deur zelfsluitend	ja
Deurscharniering	rechts, wisselbaar
Bruto / netto gewicht	81 / 74 kg
Accessoires	
Draagrooster grijs / zwart / wit	7113278 / 7113236 / 7113310
Bodenrooster grijs / zwart / wit	7113280 / 7113240 / 7113314
Flessenglijbaan uittrekbaar / vast	
Flexibele scannerrail voor draagrooster	7435210
Houten rooster	
Geperforeerd draagplateau in grijs	
Set swingwielen	9086926
Ombouwset verstelbare poten	9086924
Beschermbeugel	7790513
Rollen voor beschermbeugel	7790761
Speciale sluitingen	op aanvraag

Bruto / netto volume	377 / 286 l
Buitenmaten in mm (b / d / h)	597 / 654 / 1884
Binnenmaten in mm (b / d / h)	475 / 423 / 1459
Energie-efficiëntieklasse ¹	
Energieverbruik in 365 dagen ²	396 kWh
Klimaatklasse (energierichtlijn)	CC3
Temperatuurklasse (energierichtlijn)	K4
Klimaatklasse (veiligheidsnorm)	5
Omgevingstemperatuur ³	+10 °C tot +40 °C
Koelmiddel	R 600a
Geluidsniveau	50 dB(A)
Spanning / frequentie	220 - 240V~ / 50 Hz
Aansluitwaarde	2,0 A
Koelsysteem	dynamisch
Ontdooisysteem	automatisch
Temperatuurbereik	+1 °C tot +15 °C
Materiaal / kleur behuizing	staal / grijs
Materiaal deur	staal
Materiaal interieur	kunststof wit
Type besturing	Draaiknop met digitale thermometer
Temperatuuroverzicht	digitaal
Binnenverlichting	LED-plafondverlichting
Verstelbare draagplateaus	5
Materiaal draagplateaus	roosters, kunststof gecoat
Belading 0,5l PET / Facing 0,5l PET	253 / 7
Belading 0,33l blikjes / Facing 0,33l blikjes	506 / 7
Belastbaarheid draagplateaus	45 kg
Type handvat	greep
Type slot	mechanisch
Deur zelfsluitend	ja
Deurscharniering	rechts, wisselbaar
Bruto / netto gewicht	68 / 60 kg
Accessoires	
Draagrooster grijs / zwart / wit	7113221 / 7113235 / 7113308
Bodenrooster grijs / zwart / wit	7113243 / 7113239 / 7113312
Flessenglijbaan uittrekbaar / vast	9007659 / 9007045
Flexibele scannerrail voor draagrooster	7435208
Houten rooster	7114000
Geperforeerd draagplateau in grijs	9029023
Set swingwielen	9086926
Ombouwset verstelbare poten	9086924
Beschermbeugel	7790512
Rollen voor beschermbeugel	7790761
Speciale sluitingen	op aanvraag

Bruto / netto volume	327 / 250 l
Buitenmaten in mm (b / d / h)	597 / 654 / 1684
Binnenmaten in mm (b / d / h)	475 / 423 / 1459
Energie-efficiëntieklasse ¹	
Energieverbruik in 365 dagen ²	373 kWh
Klimaatklasse (energierichtlijn)	CC3
Temperatuurklasse (energierichtlijn)	K4
Klimaatklasse (veiligheidsnorm)	5
Omgevingstemperatuur ³	+10 °C tot +40 °C
Koelmiddel	R 600a
Geluidsniveau	50 dB(A)
Spanning / frequentie	220 - 240V~ / 50 Hz
Aansluitwaarde	2,0 A
Koelsysteem	dynamisch
Ontdooisysteem	automatisch
Temperatuurbereik	+1 °C tot +15 °C
Materiaal / kleur behuizing	staal / grijs
Materiaal deur	staal
Materiaal interieur	kunststof wit
Type besturing	Draaiknop met digitale thermometer
Temperatuuroverzicht	digitaal
Binnenverlichting	LED-plafondverlichting
Verstelbare draagplateaus	4
Materiaal draagplateaus	roosters, kunststof gecoat
Belading 0,5l PET / Facing 0,5l PET	207 / 7
Belading 0,33l blikjes / Facing 0,33l blikjes	414 / 7
Belastbaarheid draagplateaus	45 kg
Type handvat	greep
Type slot	mechanisch
Deur zelfsluitend	ja
Deurscharniering	rechts, wisselbaar
Bruto / netto gewicht	63 / 58 kg
Accessoires	
Draagrooster grijs / zwart / wit	7113221 / 7113235 / 7113308
Bodenrooster grijs / zwart / wit	7113243 / 7113239 / 7113312
Flessenglijbaan uittrekbaar / vast	9007659 / 9007045
Flexibele scannerrail voor draagrooster	7435208
Houten rooster	7114000
Geperforeerd draagplateau in grijs	9029023
Set swingwielen	9086926
Ombouwset verstelbare poten	9086924
Beschermbeugel	7790512
Rollen voor beschermbeugel	7790761
Speciale sluitingen	op aanvraag

Bruto / netto volume	544 / 432 l
Buitenmaten in mm (b / d / h)	747 / 769 / 1684
Binnenmaten in mm (b / d / h)	625 / 539 / 1459
Energie-efficiëntieklasse ¹	
Energieverbruik in 365 dagen ²	383 kWh
Klimaatklasse (energierichtlijn)	CC3
Temperatuurklasse (energierichtlijn)	K4
Klimaatklasse (veiligheidsnorm)	5
Omgevingstemperatuur ³	+10 °C tot +40 °C
Koelmiddel	R 600a
Geluidsniveau	50 dB(A)
Spanning / frequentie	220 - 240V~ / 50 Hz
Aansluitwaarde	2,0 A
Koelsysteem	dynamisch
Ontdooisysteem	automatisch
Temperatuurbereik	+2 °C tot +9 °C
Materiaal / kleur behuizing	staal / wit
Materiaal deur	staal
Materiaal interieur	kunststof wit
Type besturing	Draaiknop
Temperatuuroverzicht	analoog, in de kast
Binnenverlichting	
Verstelbare draagplateaus	4
Materiaal draagplateaus	roosters, kunststof gecoat
Belading 0,5l PET / Facing 0,5l PET	354 / 9
Belading 0,33l blikjes / Facing 0,33l blikjes	708 / 9
Belastbaarheid draagplateaus	60 kg
Type handvat	greep
Type slot	mechanisch
Deur zelfsluitend	ja
Deurscharniering	rechts, wisselbaar
Bruto / netto gewicht	80 / 73 kg
Accessoires	
Draagrooster grijs / zwart / wit	7113278 / 7113236 / 7113310
Bodenrooster grijs / zwart / wit	7113280 / 7113240 / 7113314
Flessenglijbaan uittrekbaar / vast	
Flexibele scannerrail voor draagrooster	7435210
Houten rooster	
Geperforeerd draagplateau in grijs	
Set swingwielen	9086926
Ombouwset verstelbare poten	9086924
Beschermbeugel	7790513
Rollen voor beschermbeugel	7790761
Speciale sluitingen	op aanvraag

Bruto / netto volume	377 / 286 l
Buitenmaten in mm (b / d / h)	597 / 654 / 1884
Binnenmaten in mm (b / d / h)	475 / 423 / 1459
Energie-efficiëntieklasse ¹	
Energieverbruik in 365 dagen ²	390 kWh
Klimaatklasse (energierichtlijn)	CC3
Temperatuurklasse (energierichtlijn)	K4
Klimaatklasse (veiligheidsnorm)	5
Omgevingstemperatuur ³	+10 °C tot +40 °C
Koelmiddel	R 600a
Geluidsniveau	50 dB(A)
Spanning / frequentie	220 - 240V~ / 50 Hz
Aansluitwaarde	2,0 A
Koelsysteem	dynamisch
Ontdooisysteem	automatisch
Temperatuurbereik	+2 °C tot +9 °C
Materiaal / kleur behuizing	staal / wit
Materiaal deur	staal
Materiaal interieur	kunststof wit
Type besturing	Draaiknop
Temperatuuroverzicht	analoog, in de kast
Binnenverlichting	
Verstelbare draagplateaus	5
Materiaal draagplateaus	roosters, kunststof gecoat
Belading 0,5l PET / Facing 0,5l PET	253 / 7
Belading 0,33l blikjes / Facing 0,33l blikjes	506 / 7
Belastbaarheid draagplateaus	45 kg
Type handvat	greep
Type slot	mechanisch
Deur zelfsluitend	ja
Deurscharniering	rechts, wisselbaar
Bruto / netto gewicht	67 / 61 kg
Accessoires	
Draagrooster grijs / zwart / wit	7113221 / 7113235 / 7113308
Bodenrooster grijs / zwart / wit	7113243 / 7113239 / 7113312
Flessenglijbaan uittrekbaar / vast	9007659 / 9007045
Flexibele scannerrail voor draagrooster	7435208
Houten rooster	7114000
Geperforeerd draagplateau in grijs	9029023
Set swingwielen	9086926
Ombouwset verstelbare poten	9086924
Beschermbeugel	7790512
Rollen voor beschermbeugel	7790761
Speciale sluitingen	op aanvraag

Bruto / netto volume	327 / 250 l
Buitenmaten in mm (b / d / h)	597 / 654 / 1684
Binnenmaten in mm (b / d / h)	475 / 423 / 1459
Energie-efficiëntieklasse ¹	
Energieverbruik in 365 dagen ²	367 kWh
Klimaatklasse (energierichtlijn)	CC3
Temperatuurklasse (energierichtlijn)	K4
Klimaatklasse (veiligheidsnorm)	5
Omgevingstemperatuur ³	+10 °C tot +40 °C
Koelmiddel	R 600a
Geluidsniveau	50 dB(A)
Spanning / frequentie	220 - 240V~ / 50 Hz
Aansluitwaarde	2,0 A
Koelsysteem	dynamisch
Ontdooisysteem	automatisch
Temperatuurbereik	+2 °C tot +9 °C
Materiaal / kleur behuizing	staal / wit
Materiaal deur	staal
Materiaal interieur	kunststof wit
Type besturing	Draaiknop
Temperatuuroverzicht	analoog, in de kast
Binnenverlichting	
Verstelbare draagplateaus	4
Materiaal draagplateaus	roosters, kunststof gecoat
Belading 0,5l PET / Facing 0,5l PET	207 / 7
Belading 0,33l blikjes / Facing 0,33l blikjes	414 / 7
Belastbaarheid draagplateaus	45 kg
Type handvat	greep
Type slot	mechanisch
Deur zelfsluitend	ja
Deurscharniering	rechts, wisselbaar
Bruto / netto gewicht	62 / 56 kg
Accessoires	
Draagrooster grijs / zwart / wit	7113221 / 7113235 / 7113308
Bodenrooster grijs / zwart / wit	7113243 / 7113239 / 7113312
Flessenglijbaan uittrekbaar / vast	9007659 / 9007045
Flexibele scannerrail voor draagrooster	7435208
Houten rooster	7114000
Geperforeerd draagplateau in grijs	9029023
Set swingwielen	9086926
Ombouwset verstelbare poten	9086924
Beschermbeugel	7790512
Rollen voor beschermbeugel	7790761
Speciale sluitingen	op aanvraag

¹ Conform de EU-verordening 2019/2018.
² Gemeten volgens EN 16902:2016.
³ Geeft de omgevingstemperatuur aan waarbij het apparaat veilig kan worden gebruikt.

Kwaliteit tot in het kleinste detail

Aan ieder feest komt een eind. Natuurlijk hoort daar ook opruimen en schoonmaken bij. Met onze koelkast voor evenementen neemt het schoonmaken minder tijd in beslag. Omdat de binnenruimte zo is ontworpen dat u het slechts kort met een slang hoeft schoon te maken. Bovendien kan het apparaat gemakkelijk vervoerd en terug opgeborgen worden. Zo houdt u meer tijd over – zodat u zich snel kunt bezighouden met de planning voor het volgende feest. Nou, als dat niet blij maakt!

Zelfsluitende deur / verzonken greep

Efficiënt en veilig: Bij een openingshoek van minder dan 90° sluit de deur dankzij een zelfsluitend mechanisme, wat bijdraagt tot de energie-efficiënte werking van de apparaten. Als de openingshoek groter is dan 90°, blijft de deur open. Zo kunt u gemakkelijk producten bijvullen. Bovendien heeft de deur een verzonken handgreep aan de zijkant – voor gemakkelijk openen. Per ongeluk aan de greep blijven hangen is niet mogelijk.



Snelle en eenvoudige reiniging

Voor een goed humeur – ook na het event! U wilt de koelkast na een evenement schoonmaken en opbergen tot het volgende feest? U kunt de waterdichte binnenkant met spatwaterdichte ventilator gemakkelijk en snel met een slang reinigen en alle wanden goed schoonmaken. Droog het apparaat daarna af met een doek en het is klaar om opgeborgen te worden.



Beschermbeugel en wielen

Tijdens het laden beschermt de robuuste beugel het apparaat aan de zijranden tegen beschadiging en ondersteunt zo de stabiliteit van het apparaat op lange termijn. Voor snel transport van A naar B kunt u in een paar eenvoudige stappen twee stevige wielen (als accessoires verkrijgbaar) rechtstreeks aan de beschermbeugel aan de achterwand bevestigen. Hierdoor kan het apparaat als een steekwagen worden getransporteerd en eenvoudig naar de opstelplaats worden gebracht.



Dynamisch koelsysteem

Efficiënt: Het dynamische koelsysteem met ventilator koelt vers opgeslagen producten snel af en zorgt voor een gelijkmatige temperatuurverdeling in de binnenruimte.



MRFec 4001
Performance

Bruto / netto volume	377 / 286 l
Buitenmaten in mm (b / d / h)	597 / 650 / 1884
Binnenmaten in mm (b / d / h)	475 / 423 / 1659
Energie-efficiëntieklasse ¹	
Energieverbruik in 365 dagen ²	390 kWh
Klimaatklasse (energie richtlijn)	CC3
Temperatuurklasse (energie richtlijn)	K4
Klimaatklasse (veiligheidsnorm)	5
Omgevingstemperatuur ³	+10 °C tot +40 °C
Koelmiddel	R 600a
Geluidsniveau	50 dB(A)
Spanning / frequentie	220 - 240V~ / 50 Hz
Aansluitwaarde	2,0 A
Koelsysteem	dynamisch
Ontdooisysteem	automatisch
Temperatuurbereik	+2 °C tot +9 °C
Materiaal / kleur behuizing	staal / wit
Materiaal deur	staal
Materiaal interieur	kunststof wit
Spatwaterdicht interieur	ja
Type besturing	Draaiknop
Verstelbare draagplateaus	5
Materiaal draagplateaus	roosters, kunststof gecoat
Belading 0,5l PET / Facing 0,5l PET	253 / 7
Belading 0,33l blikjes / Facing 0,33l blikjes	506 / 7
Belastbaarheid draagplateaus	45 kg
Type handvat	greep
Deur zelfsluitend	ja
Deurscharniering	rechts, wisselbaar
Bruto / netto gewicht	66 / 61 kg
Beschermbegel	optie
Ook leverbaar met slot	
Accessoires	
Draagrooster grijs / zwart / wit	7113221 / 7113235 / 7113308
Bodenrooster grijs / zwart / wit	7113243 / 7113239 / 7113312
Flessenrail op telescooprails	9007659
Flessenrail	9007045
Flexibele scannerrail voor draagrooster	7435208
Houten rooster	7114000
Geperforeerd draagplateau in grijs	9029023
Set swingwielen	9086926
Ombouwset verstelbare poten	9086924
Beschermbegel	7790512
Rollen voor beschermbegel	7790761



MRFec 4001 / I47
Performance

Bruto / netto volume	377 / 286 l
Buitenmaten in mm (b / d / h)	608 / 710 / 1908
Binnenmaten in mm (b / d / h)	475 / 423 / 1659
Energie-efficiëntieklasse ¹	
Energieverbruik in 365 dagen ²	390 kWh
Klimaatklasse (energie richtlijn)	CC3
Temperatuurklasse (energie richtlijn)	K4
Klimaatklasse (veiligheidsnorm)	5
Omgevingstemperatuur ³	+10 °C tot +40 °C
Koelmiddel	R 600a
Geluidsniveau	50 dB(A)
Spanning / frequentie	220 - 240V~ / 50 Hz
Aansluitwaarde	2,0 A
Koelsysteem	dynamisch
Ontdooisysteem	automatisch
Temperatuurbereik	+2 °C tot +9 °C
Materiaal / kleur behuizing	staal / wit
Materiaal deur	staal
Materiaal interieur	kunststof wit
Spatwaterdicht interieur	ja
Type besturing	Draaiknop
Verstelbare draagplateaus	5
Materiaal draagplateaus	roosters, kunststof gecoat
Belading 0,5l PET / Facing 0,5l PET	253 / 7
Belading 0,33l blikjes / Facing 0,33l blikjes	506 / 7
Belastbaarheid draagplateaus	45 kg
Type handvat	greep
Deur zelfsluitend	ja
Deurscharniering	rechts, wisselbaar
Bruto / netto gewicht	77 / 69,5 kg
Beschermbegel	Voorgemonteerd
Ook leverbaar met slot	MRFec 4001 / J84
Accessoires	
Draagrooster grijs / zwart / wit	7113221 / 7113235 / 7113308
Bodenrooster grijs / zwart / wit	7113243 / 7113239 / 7113312
Flessenrail op telescooprails	9007659
Flessenrail	9007045
Flexibele scannerrail voor draagrooster	7435208
Houten rooster	7114000
Geperforeerd draagplateau in grijs	9029023
Set swingwielen	9086926
Ombouwset verstelbare poten	9086924
Beschermbegel	7790512
Rollen voor beschermbegel	7790761



MRFec 3501
Performance

Bruto / netto volume	327 / 250 l
Buitenmaten in mm (b / d / h)	597 / 654 / 1684
Binnenmaten in mm (b / d / h)	475 / 423 / 1459
Energie-efficiëntieklasse ¹	
Energieverbruik in 365 dagen ²	367 kWh
Klimaatklasse (energie richtlijn)	CC3
Temperatuurklasse (energie richtlijn)	K4
Klimaatklasse (veiligheidsnorm)	5
Omgevingstemperatuur ³	+10 °C tot +40 °C
Koelmiddel	R 600a
Geluidsniveau	50 dB(A)
Spanning / frequentie	220 - 240V~ / 50 Hz
Aansluitwaarde	2,0 A
Koelsysteem	dynamisch
Ontdooisysteem	automatisch
Temperatuurbereik	+2 °C tot +9 °C
Materiaal / kleur behuizing	staal / wit
Materiaal deur	staal
Materiaal interieur	kunststof wit
Spatwaterdicht interieur	ja
Type besturing	Draaiknop
Verstelbare draagplateaus	4
Materiaal draagplateaus	roosters, kunststof gecoat
Belading 0,5l PET / Facing 0,5l PET	207 / 7
Belading 0,33l blikjes / Facing 0,33l blikjes	414 / 7
Belastbaarheid draagplateaus	45 kg
Type handvat	greep
Deur zelfsluitend	ja
Deurscharniering	rechts, wisselbaar
Bruto / netto gewicht	62 / 57 kg
Beschermbegel	optie
Ook leverbaar met slot	
Accessoires	
Draagrooster grijs / zwart / wit	7113221 / 7113235 / 7113308
Bodenrooster grijs / zwart / wit	7113243 / 7113239 / 7113312
Flessenrail op telescooprails	9007659
Flessenrail	9007045
Flexibele scannerrail voor draagrooster	7435208
Houten rooster	7114000
Geperforeerd draagplateau in grijs	9029023
Set swingwielen	9086926
Ombouwset verstelbare poten	9086924
Beschermbegel	7790505
Rollen voor beschermbegel	7790761



MRFec 3501 / I47
Performance

Bruto / netto volume	327 / 250 l
Buitenmaten in mm (b / d / h)	608 / 710 / 1708
Binnenmaten in mm (b / d / h)	475 / 423 / 1459
Energie-efficiëntieklasse ¹	
Energieverbruik in 365 dagen ²	367 kWh
Klimaatklasse (energie richtlijn)	CC3
Temperatuurklasse (energie richtlijn)	K4
Klimaatklasse (veiligheidsnorm)	5
Omgevingstemperatuur ³	+10 °C tot +40 °C
Koelmiddel	R 600a
Geluidsniveau	50 dB(A)
Spanning / frequentie	220 - 240V~ / 50 Hz
Aansluitwaarde	2,0 A
Koelsysteem	dynamisch
Ontdooisysteem	automatisch
Temperatuurbereik	+2 °C tot +9 °C
Materiaal / kleur behuizing	staal / wit
Materiaal deur	staal
Materiaal interieur	kunststof wit
Spatwaterdicht interieur	ja
Type besturing	Draaiknop
Verstelbare draagplateaus	4
Materiaal draagplateaus	roosters, kunststof gecoat
Belading 0,5l PET / Facing 0,5l PET	207 / 7
Belading 0,33l blikjes / Facing 0,33l blikjes	414 / 7
Belastbaarheid draagplateaus	45 kg
Type handvat	greep
Deur zelfsluitend	ja
Deurscharniering	rechts, wisselbaar
Bruto / netto gewicht	71 / 64 kg
Beschermbegel	Voorgemonteerd
Ook leverbaar met slot	MRFec 3501 / J84
Accessoires	
Draagrooster grijs / zwart / wit	7113221 / 7113235 / 7113308
Bodenrooster grijs / zwart / wit	7113243 / 7113239 / 7113312
Flessenrail op telescooprails	9007659
Flessenrail	9007045
Flexibele scannerrail voor draagrooster	7435208
Houten rooster	7114000
Geperforeerd draagplateau in grijs	9029023
Set swingwielen	9086926
Ombouwset verstelbare poten	9086924
Beschermbegel	7790505
Rollen voor beschermbegel	7790761

¹ Conform de EU-verordening 2019/2018.
² Gemeten volgens EN 16902:2016.
³ Geeft de omgevingstemperatuur aan waarbij het apparaat veilig kan worden gebruikt.

Kwaliteit tot in het kleinste detail

Zo staan uw goederen altijd in het middelpunt van de belangstelling: De toonbankkoelers van Liebherr zijn verkoop bevorderende blikvangers en efficiënte koelapparaten in een. Dankzij het dynamische koelsysteem worden dranken snel afgekoeld tot de optimale temperatuur en heerst er een constante temperatuur in de hele binnenruimte. Dankzij de in hoogte verstelbare draagroosters kan de ruimte worden aangepast aan verschillende fles- en verpakkingsgroottes. De sterk isolerende glazen deur biedt een goed zicht op de producten en bevordert zo de verkoop.



Glazen deur met roestvrijstalen frame

Het roestvrijstalen apparaat FKv 503 heeft een glazen deur met roestvrijstalen frame – een materiaalcombinatie met een bijzonder hoogwaardig effect.



Verticale led-binnenverlichting

Ideaal voor een aantrekkelijke productpresentatie: De led-lichtkolom is geïntegreerd in de zijkant van de binnenruimte van de BCv 1103 en zorgt voor een goede verlichting. Zo zijn de goederen altijd in beeld.



MilkCooler FKv 503 Var. H48

Goed gekoelde melk voor uw volautomatische koffiemachine in de horeca, op kantoor of in de kantine: voor ontspannen koffiegenot houdt de MilkCooler verse melk altijd perfect gekoeld. Dan hoeft u niet elke keer naar de koelkast te lopen. Plaatst de melk in het Tetra Pak of in de fles in de Liebherr-MilkCooler en sluit uw volautomatisch koffiezetapparaat rechtstreeks aan op het apparaat met behulp van de melkaanzuigslang. Daarvoor heeft de MilkCooler twee speciale uitsparingen in de zijwand, zodat de slang er gemakkelijk doorheen kan. Dankzij het instelbare temperatuurbereik van +2 °C tot +12 °C blijft de melk altijd lekker vers. Zo geniet u van uw koffie wanneer u dat wilt, met slechts één druk op de knop.



FKv 503
Premium

Bruto / netto volume 44 / 42 l
Buitenmaten in mm (b / d / h) 425 / 450 / 612
Binnenmaten in mm (b / d / h) 338 / 270 / 516



Energie-efficiëntieklasse ¹ C
Energieverbruik in 365 dagen ² 284 kWh
Klimaatklasse (energie richtlijn) CC2
Temperatuurklasse (energie richtlijn) K4
Klimaatklasse (veiligheidsnorm) 7

Omgevingstemperatuur ³ +10 °C tot +35 °C

Koelmiddel R 600a

Geluidsniveau 39 dB(A)

Spanning / frequentie 220 - 240V~ / 50 Hz

Aansluitwaarde 1,0 A

Koelsysteem dynamisch

Ontdooisysteem automatisch

Temperatuurbereik +2 °C tot +12 °C

Materiaal / kleur behuizing edelstaal / edelstaal

Materiaal deur Isolatieglasdeur

Materiaal interieur kunststof grijs

Type besturing Draaiknop

Binnenverlichting LED-plafondverlichting, apart schakelbaar en traploos dimbaar

Verstelbare draagplateaus 2

Materiaal draagplateaus gemetalliseerd draagrooster, transparant gecoat

Belading 0,5l PET / Facing 0,5l PET 27 / 5

Belading 0,33l blikjes / Facing 0,33l blikjes 60 / 5

Belastbaarheid draagplateaus 30 kg

MilkCooler ja

Type handvat mechanisch

Type slot rechts

Deurscharniering rechts

Bruto / netto gewicht 35 / 30 kg

Ook verkrijgbaar in zwart als

Accessoires

Draagrooster grijs / zwart / wit

Scannerrail

Set verbindingselementen links

Set verbindingselementen rechts

Actie-ruimte-rek wit



FKv 503 / H48
Premium

Bruto / netto volume 44 / 42 l
Buitenmaten in mm (b / d / h) 425 / 450 / 612
Binnenmaten in mm (b / d / h) 338 / 270 / 516



Energie-efficiëntieklasse ¹ C
Energieverbruik in 365 dagen ² 284 kWh
Klimaatklasse (energie richtlijn) CC2
Temperatuurklasse (energie richtlijn) K4
Klimaatklasse (veiligheidsnorm) 7

Omgevingstemperatuur ³ +10 °C tot +35 °C

Koelmiddel R 600a

Geluidsniveau 39 dB(A)

Spanning / frequentie 220 - 240V~ / 50 Hz

Aansluitwaarde 1,0 A

Koelsysteem dynamisch

Ontdooisysteem automatisch

Temperatuurbereik +2 °C tot +12 °C

Materiaal / kleur behuizing edelstaal / edelstaal

Materiaal deur Isolatieglasdeur

Materiaal interieur kunststof grijs

Type besturing Draaiknop

Binnenverlichting LED-plafondverlichting, apart schakelbaar en traploos dimbaar

Verstelbare draagplateaus 1

Materiaal draagplateaus gemetalliseerd draagrooster, transparant gecoat

Belading 0,5l PET / Facing 0,5l PET 27 / 5

Belading 0,33l blikjes / Facing 0,33l blikjes 60 / 5

Belastbaarheid draagplateaus 30 kg

MilkCooler ja

Type handvat mechanisch

Type slot rechts

Deurscharniering rechts

Bruto / netto gewicht 34 / 30 kg

Ook verkrijgbaar in zwart als

Accessoires

Draagrooster grijs / zwart / wit

Scannerrail

Set verbindingselementen links

Set verbindingselementen rechts

Actie-ruimte-rek wit



BCv 1103
Premium

Bruto / netto volume 106 / 75 l
Buitenmaten in mm (b / d / h) 497 / 549 / 830
Binnenmaten in mm (b / d / h) 417 / 389 / 649



Energie-efficiëntieklasse ¹ C
Energieverbruik in 365 dagen ² 312 kWh
Klimaatklasse (energie richtlijn) CC2
Temperatuurklasse (energie richtlijn) K4
Klimaatklasse (veiligheidsnorm) 4

Omgevingstemperatuur ³ +10 °C tot +30 °C

Koelmiddel R 600a

Geluidsniveau 49 dB(A)

Spanning / frequentie 220 - 240V~ / 50 Hz

Aansluitwaarde 1,0 A

Koelsysteem dynamisch

Ontdooisysteem automatisch

Temperatuurbereik +2 °C tot +12 °C

Materiaal / kleur behuizing staal / staalgrijs

Materiaal deur Isolatieglasdeur

Materiaal interieur staal

Type besturing Draaiknop

Binnenverlichting Led-lengteverlichting rechts, dimbaar

Verstelbare draagplateaus 2

Materiaal draagplateaus roosters, kunststof gecoat

Belading 0,5l PET / Facing 0,5l PET 51 / 6

Belading 0,33l blikjes / Facing 0,33l blikjes 138 / 6

Belastbaarheid draagplateaus 30 kg

MilkCooler ja

Type handvat greep

Type slot mechanisch

Deurscharniering ja

Bruto / netto gewicht rechts, wisselbaar

Bruto / netto gewicht 43,2 / 40,7 kg

Ook verkrijgbaar in zwart als **BCv 1103 / 744**

Accessoires 7113288 / 7113286 / 7113282

Scannerrail 7444122

Set verbindingselementen links 9875023

Set verbindingselementen rechts 9875025

Actie-ruimte-rek wit 9031196

¹ Conform de EU-verordening 2019/2018.

² Gemeten volgens EN 16902:2016.

³ Geef de omgevingstemperatuur aan waarbij het apparaat veilig kan worden gebruikt.

Een overzicht van de voordelen

Automatisch ontdooien

De moderne en efficiënte elektronica zorgt ervoor dat het apparaat automatisch ontdooit als de compressor niet werkt. Handmatig ontdooien is dus niet meer nodig.

Optisch en akoestisch alarm

Optische en akoestische alarmen waarschuwen voor ongecontroleerde temperatuurstijging en koudeverlies.

Stevige metalen draagroosters

De stevige metalen draagroosters kunnen lasten tot 45 kg dragen, waardoor goederen altijd optimaal worden opgeslagen en beschermd. Dankzij de aanpasbare hoogte kan de binnenruimte flexibel worden ingedeeld en gebruikt.

Hoogwaardige koelcomponenten

Hoogwaardige koelcomponenten, geoptimaliseerde isolatie en een doordachte constructie zorgen voor maximale energie-efficiëntie en lage bedrijfskosten.

Zelfsluitende deur en verwisselbare magneetafdichting

Zelfsluitende deur met eenvoudig te verwisselen magneetafdichting. Voor een comfortabele bediening en om energieverlies te voorkomen, zorgt een geïntegreerd mechanisme ervoor dat de deur na elke opening automatisch sluit.

Diepgetrokken binnenruimte

De uit één stuk diepgetrokken binnenruimte van polystyreen is gemakkelijk te reinigen en geurloos. Omdat er geen storende hoeken zijn en de grote radiussen het schoonmaken vereenvoudigen, is nagenoeg perfecte hygiëne mogelijk.



Ledverlichting en glazen deur

De glazen deur zorgt voor een goed zicht en een sterke productpresentatie. Het visueel hoogwaardige deurframe uit één stuk is zeer robuust. Energiezuinige ledlampen verlichten de binnenruimte en de producten gelijkmatig. Dankzij de lagere warmteontwikkeling wordt de kwaliteit van de goederen niet aangetast.



Stevige sloten

Stevige sloten voorkomen ongewenste toegang.



FKUv 1663 Premium

Verwisselbare deurscharnieren

De deurscharnieren kunnen zonder extra onderdelen worden verwisseld waardoor de apparaten aan een inbouwlocatie kunnen worden aangepast.

Robuuste stanggreep

De stanggreep is ontworpen voor intensief gebruik. Ergonomisch met linker- of rechterhand gemakkelijk vast te pakken en zeer gemakkelijk te reinigen.



Geschikt voor onderbouw – en eenvoudig te integreren

De apparaten kunnen worden geïntegreerd onder een werkblad. In dit geval is voor de ventilatie aan de achterzijde van het apparaat een doorsnede in het werkblad nodig van minstens 200 cm². Zonder ventilatierooster moet de nis-hoogte minstens 3 cm meer bedragen dan de hoogte van het apparaat. De apparaten zijn met 83 cm voor de specifieke werkhoogtes in de horeca ontworpen.



Geavanceerde elektronica

De modellen hebben een hoogwaardige elektronische regeling met een groot temperatuurdisplay en vele praktische functies. De bediening is geïntegreerd in het tafelblad – de temperatuur kan tot op de graad precies worden ingesteld. Bij een ongecontroleerde temperatuurstijging of een openstaande deur wordt u met een optisch en akoestisch deur- en temperatuuralarm gewaarschuwd. In de FKUv-serie beperkt de contactloze ventilatorstop-functie het koudeverlies tijdens het openen van deuren en draagt zo bij aan een constante temperatuur. De geavanceerde ontdooiregeling zorgt voor een probleemloze en zorgeloze werking, zelfs onder extreme omstandigheden en bij frequente deuropeningen. Dankzij een keuzefunctie voor de ventilatorstand kan het opslagklimaat perfect worden aangepast voor verschillende producten.



FKUv 1663

Premium

Bruto / netto volume	148 / 130 l
Buitenmaten in mm (b / d / h)	600 / 615 / 830
Binnenmaten in mm (b / d / h)	440 / 435 / 670
Energie-efficiëntieklasse ¹	
Energieverbruik in 365 dagen ²	353 kWh
Klimaatklasse (energie-richtlijn)	CC2
Temperatuurklasse (energie-richtlijn)	K4
Klimaatklasse (veiligheidsnorm)	7
Omgevingstemperatuur ³	+16 °C tot +35 °C
Koelmiddel	R 600a
Geluidsniveau	45 dB(A)
Spanning / frequentie	220 - 240V~ / 50 Hz
Aansluitwaarde	1,0 A
Koelsysteem	dynamisch
Ontdooisysteem	automatisch
Temperatuurbereik	+1 °C tot +15 °C
Materiaal / kleur behuizing	edelstaal / edelstaal
Materiaal deur	isolatieglasdeur
Materiaal interieur	kunststof zilvergrijs
Type besturing	LED 7-segmentweergave met toetsen
Temperatuurdisplay	digitaal
Waarschuwingssignaal bij storing	optisch en akoestisch
Binnenverlichting	Led, apart schakelbaar
Verstelbare draagplateaus	3
Materiaal draagplateaus	gemetalliseerd draagrooster, transparant gecoat
Belading 0,5l PET / Facing 0,5l PET	92 / 7
Belading 0,33l blikjes / Facing 0,33l blikjes	163 / 6
Belastbaarheid draagplateaus	45 kg
Type handvat	stanggreep van edelstaal
Type slot	mechanisch
Deur zelfsluitend	ja
Deurscharniering	rechts, wisselbaar
Bruto / netto gewicht	46 / 44 kg
Accessoires	
Draagrooster wit	
Draagrooster gemetalliseerd	7112321
Verbindingsraam wit	
Verbindingsraam RVS	7777647
Rollenrails	9086607
Slot	



FKUv 1660

Premium

Bruto / netto volume	134 / 130 l
Buitenmaten in mm (b / d / h)	600 / 615 / 830
Binnenmaten in mm (b / d / h)	440 / 435 / 670
Energie-efficiëntieklasse ¹	
Energieverbruik in 365 dagen ²	225 kWh
Klimaatklasse (energie-richtlijn)	CC2
Temperatuurklasse (energie-richtlijn)	K4
Klimaatklasse (veiligheidsnorm)	5
Omgevingstemperatuur ³	+16 °C tot +40 °C
Koelmiddel	R 600a
Geluidsniveau	45 dB(A)
Spanning / frequentie	220 - 240V~ / 50 Hz
Aansluitwaarde	1,0 A
Koelsysteem	dynamisch
Ontdooisysteem	automatisch
Temperatuurbereik	+1 °C tot +15 °C
Materiaal / kleur behuizing	edelstaal / edelstaal
Materiaal deur	edelstaal
Materiaal interieur	kunststof zilvergrijs
Type besturing	LED 7-segmentweergave met toetsen
Temperatuurdisplay	digitaal
Waarschuwingssignaal bij storing	optisch en akoestisch
Binnenverlichting	
Verstelbare draagplateaus	3
Materiaal draagplateaus	gemetalliseerd draagrooster, transparant gecoat
Belading 0,5l PET / Facing 0,5l PET	92 / 7
Belading 0,33l blikjes / Facing 0,33l blikjes	163 / 6
Belastbaarheid draagplateaus	45 kg
Type handvat	stanggreep van edelstaal
Type slot	mechanisch
Deur zelfsluitend	ja
Deurscharniering	rechts, wisselbaar
Bruto / netto gewicht	39 / 37 kg
Accessoires	
Draagrooster wit	
Draagrooster gemetalliseerd	7112321
Verbindingsraam wit	
Verbindingsraam RVS	7777647
Rollenrails	9086607
Slot	



FKUv 1613

Premium

Bruto / netto volume	148 / 130 l
Buitenmaten in mm (b / d / h)	600 / 615 / 830
Binnenmaten in mm (b / d / h)	440 / 435 / 670
Energie-efficiëntieklasse ¹	
Energieverbruik in 365 dagen ²	353 kWh
Klimaatklasse (energie-richtlijn)	CC2
Temperatuurklasse (energie-richtlijn)	K4
Klimaatklasse (veiligheidsnorm)	7
Omgevingstemperatuur ³	+16 °C tot +35 °C
Koelmiddel	R 600a
Geluidsniveau	45 dB(A)
Spanning / frequentie	220 - 240V~ / 50 Hz
Aansluitwaarde	1,0 A
Koelsysteem	dynamisch
Ontdooisysteem	automatisch
Temperatuurbereik	+1 °C tot +15 °C
Materiaal / kleur behuizing	staal / wit
Materiaal deur	isolatieglasdeur
Materiaal interieur	kunststof wit
Type besturing	LED 7-segmentweergave met toetsen
Temperatuurdisplay	digitaal
Waarschuwingssignaal bij storing	optisch en akoestisch
Binnenverlichting	Led, apart schakelbaar
Verstelbare draagplateaus	3
Materiaal draagplateaus	roosters, kunststof gecoat
Belading 0,5l PET / Facing 0,5l PET	92 / 7
Belading 0,33l blikjes / Facing 0,33l blikjes	163 / 6
Belastbaarheid draagplateaus	45 kg
Type handvat	stanggreep metaal
Type slot	mechanisch
Deur zelfsluitend	ja
Deurscharniering	rechts, wisselbaar
Bruto / netto gewicht	46 / 43 kg
Accessoires	
Draagrooster wit	7113333
Draagrooster gemetalliseerd	7112321
Verbindingsraam wit	9876641
Verbindingsraam RVS	
Rollenrails	9086607
Slot	op aanvraag



FKUv 1613 / 744

Premium

Bruto / netto volume	148 / 130 l
Buitenmaten in mm (b / d / h)	600 / 615 / 830
Binnenmaten in mm (b / d / h)	440 / 435 / 670
Energie-efficiëntieklasse ¹	
Energieverbruik in 365 dagen ²	353 kWh
Klimaatklasse (energie-richtlijn)	CC2
Temperatuurklasse (energie-richtlijn)	K4
Klimaatklasse (veiligheidsnorm)	7
Omgevingstemperatuur ³	+16 °C tot +35 °C
Koelmiddel	R 600a
Geluidsniveau	45 dB(A)
Spanning / frequentie	220 - 240V~ / 50 Hz
Aansluitwaarde	1,0 A
Koelsysteem	dynamisch
Ontdooisysteem	automatisch
Temperatuurbereik	+1 °C tot +15 °C
Materiaal / kleur behuizing	staal / zwart
Materiaal deur	isolatieglasdeur
Materiaal interieur	kunststof zilvergrijs
Type besturing	LED 7-segmentweergave met toetsen
Temperatuurdisplay	digitaal
Waarschuwingssignaal bij storing	optisch en akoestisch
Binnenverlichting	Led, apart schakelbaar
Verstelbare draagplateaus	3
Materiaal draagplateaus	gemetalliseerd draagrooster, transparant gecoat
Belading 0,5l PET / Facing 0,5l PET	92 / 7
Belading 0,33l blikjes / Facing 0,33l blikjes	163 / 6
Belastbaarheid draagplateaus	45 kg
Type handvat	stanggreep metaal
Type slot	mechanisch
Deur zelfsluitend	ja
Deurscharniering	rechts, wisselbaar
Bruto / netto gewicht	45 / 42 kg
Accessoires	
Draagrooster wit	
Draagrooster gemetalliseerd	7112321
Verbindingsraam wit	
Verbindingsraam RVS	
Rollenrails	9086607
Slot	op aanvraag



FKUv 1610

Premium

Bruto / netto volume	134 / 130 l
Buitenmaten in mm (b / d / h)	600 / 615 / 830
Binnenmaten in mm (b / d / h)	440 / 435 / 670
Energie-efficiëntieklasse ¹	
Energieverbruik in 365 dagen ²	225 kWh
Klimaatklasse (energie-richtlijn)	CC2
Temperatuurklasse (energie-richtlijn)	K4
Klimaatklasse (veiligheidsnorm)	5
Omgevingstemperatuur ³	+16 °C tot +40 °C
Koelmiddel	R 600a
Geluidsniveau	45 dB(A)
Spanning / frequentie	220 - 240V~ / 50 Hz
Aansluitwaarde	1,0 A
Koelsysteem	dynamisch
Ontdooisysteem	automatisch
Temperatuurbereik	+1 °C tot +15 °C
Materiaal / kleur behuizing	staal / wit
Materiaal deur	staal
Materiaal interieur	kunststof wit
Type besturing	LED 7-segmentweergave met toetsen
Temperatuurdisplay	digitaal
Waarschuwingssignaal bij storing	optisch en akoestisch
Binnenverlichting	
Verstelbare draagplateaus	3
Materiaal draagplateaus	roosters, kunststof gecoat
Belading 0,5l PET / Facing 0,5l PET	92 / 7
Belading 0,33l blikjes / Facing 0,33l blikjes	163 / 6
Belastbaarheid draagplateaus	45 kg
Type handvat	stanggreep metaal
Type slot	mechanisch
Deur zelfsluitend	ja
Deurscharniering	rechts, wisselbaar
Bruto / netto gewicht	39 / 36 kg
Accessoires	
Draagrooster wit	7113333
Draagrooster gemetalliseerd	7112321
Verbindingsraam wit	9876641
Verbindingsraam RVS	
Rollenrails	9086607
Slot	op aanvraag

Kwaliteit tot in het kleinste detail



Geschikt voor onderbouw – en eenvoudig te integreren

De apparaten kunnen worden geïntegreerd onder een werkblad. In dit geval is voor de ventilatie aan de achterzijde van het apparaat een doorsnede in het werkblad nodig van minstens 200 cm². Zonder ventilatierooster moet de nishoogte minstens 3 cm meer bedragen dan de hoogte van het apparaat. De apparaten zijn ontworpen voor een werkhooft van 85 cm.



Energie-efficiënt met R 600a

Liebherr-apparaten zijn geoptimaliseerd voor de best mogelijke energie-efficiëntie en lage bedrijfskosten. Alleen het natuurlijke en milieuvriendelijke koelmiddel R 600a wordt gebruikt. In combinatie met zeer efficiënte compressoren is dit uiterst krachtig en, dankzij het lage broeikasgas-potentieel, ook toekomstbestendig.



Gloeilamp aan zijkant

De zijdelingse gloeilamp zorgt voor een harmonieuze en gelijkmatige verlichting van de binnenruimte en de producten.

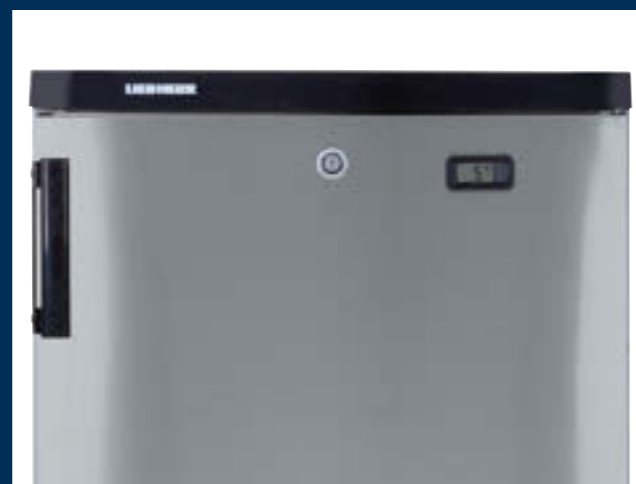

Slot

Het in de deur van het koelgedeelte geïntegreerde uiterst robuuste slot beschermt tegen ongewenste toegang. Alle apparaten kunnen veilig worden afgesloten.



FKvesf 1805

Premium

Bruto / netto volume	171 / 160 l
Buitenmaten in mm (b / d / h)	600 / 600 / 850
Binnenmaten in mm (b / d / h)	513 / 441 / 702

Energie-efficiëntieklasse ¹	C
Energieverbruik in 365 dagen ²	309 kWh
Klimaatklasse (energiegerichtlijn)	CC2
Temperatuurklasse (energiegerichtlijn)	K4
Klimaatklasse (veiligheidsnorm)	5
Omgevingstemperatuur ³	+10 °C tot +40 °C

Koelmiddel	R 600a
Geluidsniveau	47 dB(A)
Spanning / frequentie	220 - 240V~ / 50 Hz
Aansluitwaarde	1,0 A
Koelsysteem	dynamisch
Ontdooisysteem	automatisch
Temperatuurbereik	+1 °C tot +15 °C
Materiaal / kleur behuizing	staal / staalgrijs
Materiaal deur	edelstaal
Materiaal interieur	kunststof wit
Type besturing	Draaiknop
Temperatuurdisplay	digitaal
Binnenverlichting	LED
Verstelbare draagplateaus	3
Materiaal draagplateaus	roosters, kunststof gecoat
Belading 0,5l PET / Facing 0,5l PET	115 / 7
Belading 0,33l blikjes / Facing 0,33l blikjes	217 / 7
Belastbaarheid draagplateaus	45 kg
Type handvat	stanggreep metaal
Type slot	mechanisch
Deurscharniering	rechts, wisselbaar
Bruto / netto gewicht	37 / 34 kg

Accessoires	
Decorlijkst aluminiumkleuring	9910831
Set swingwielen	9086967
Draagrooster wit	7112064



FKvesf 1803

Premium

Bruto / netto volume	171 / 136 l
Buitenmaten in mm (b / d / h)	600 / 600 / 850
Binnenmaten in mm (b / d / h)	513 / 441 / 702

Energie-efficiëntieklasse ¹	D
Energieverbruik in 365 dagen ²	406 kWh
Klimaatklasse (energiegerichtlijn)	CC2
Temperatuurklasse (energiegerichtlijn)	K4
Klimaatklasse (veiligheidsnorm)	5
Omgevingstemperatuur ³	+10 °C tot +40 °C

Koelmiddel	R 600a
Geluidsniveau	47 dB(A)
Spanning / frequentie	220 - 240V~ / 50 Hz
Aansluitwaarde	1,0 A
Koelsysteem	dynamisch
Ontdooisysteem	automatisch
Temperatuurbereik	+1 °C tot +15 °C
Materiaal / kleur behuizing	staal / staalgrijs
Materiaal deur	Isolatieglasdeur
Materiaal interieur	kunststof wit
Type besturing	Draaiknop
Temperatuurdisplay	analoog, in de kast
Binnenverlichting	Led, apart schakelbaar
Verstelbare draagplateaus	3
Materiaal draagplateaus	roosters, kunststof gecoat
Belading 0,5l PET / Facing 0,5l PET	115 / 7
Belading 0,33l blikjes / Facing 0,33l blikjes	217 / 7
Belastbaarheid draagplateaus	45 kg
Type handvat	stanggreep metaal
Type slot	mechanisch
Deurscharniering	rechts, wisselbaar
Bruto / netto gewicht	46 / 43 kg

Accessoires	
Decorlijkst aluminiumkleuring	9910831
Set swingwielen	9086967
Draagrooster wit	7112064

¹ Conform de EU-verordening 2019/2018.

² Gemeten volgens EN 16902:2016.

³ Geeft de omgevingstemperatuur aan waarbij het apparaat veilig kan worden gebruikt.

Een overzicht van de voordelen

Dun, robuust afdekraam

Dankzij het dunne maar robuuste afdekraam bieden de kisten het grootst mogelijke zicht op de goederen.

Meerdelig frame

Het meerdelige frame in een aantrekkelijk en modern design met ronde hoeken biedt stabiliteit en bescherming bij het eruit halen van goederen.

Individuele branding

Individuele branding verhoogt de aandacht voor een bedrijf en de producten.



Stabiele zwenkwielen

Als kisten vaak van plaats moeten veranderen, zijn zwenkwielen een praktisch transporthulpmiddel. De MRHsc-modellen zijn uitgerust met hoogwaardige rubberen zwenkwie-
len van 50 mm.

Analoog temperatuurdisplay

Het digitale temperatuurdisplay geeft op de graad precies de ingestelde waarde aan.

Gehard veiligheidsglas

Het geharde veiligheidsglas geeft stabiliteit aan het bovenste gedeelte van de kist.

Gemakkelijk openen en sluiten

Gemakkelijk openen en sluiten van het kistdeksel dankzij de speciale glijlaag in de afsluitprofielen.

Zeer effectieve isolatie

De super effectieve isolatie vermindert het energieverbruik en zorgt voor een constante temperatuur in de binnenruimte.

HFK-vrij koelmiddel R 600a

Het natuurlijke en HFK-vrije koelmiddel R 600a is milieuvriendelijk en zeer energiezuinig in combinatie met krachtige compressoren.

RoHS- en WEEE-conformiteit

RoHS- en WEEE-conformiteit door het gebruik van milieuvriendelijke materialen in combinatie met optimale recyclebaarheid.



MRHsc 2862

Kwaliteit tot in het kleinste detail

Liebherr-vrieskisten voor dranken zijn optimaal uitgerust voor continu professioneel gebruik. De duurzame, stille compressor en de zeer effectieve isolatie staan garant voor betrouwbare prestaties en efficiëntie. De stevige glazen schuifdeksels sluiten zelfs bij intensief gebruik goed af, voorkomen temperatuurverlies en geven een goed zicht op de goederen. De traploze temperatuurregeling houdt de temperatuur constant tussen +2 °C en +15 °C. Door de behuizing van plaatstaal en de roestbestendige aluminium binnenruimte zijn de vrieskisten ongevoelig voor stoten en gemakkelijk te reinigen.



Stevig glazen schuifdeksel

Het stevige glazen schuifdeksel geeft een goed zicht op de producten en biedt een effectieve en overtuigende productpresentatie. Een dekselslot is optioneel verkrijgbaar.

De Action-Area-Rack van Liebherr

Meer producten presenteren in dezelfde ruimte? Met ons nieuwe Action-Area-Rack is dat mogelijk. Met dit uiterst stabiele en dragende accessoire kunnen onze koelkasten en diepvriezers in elke combinatie boven elkaar worden gezet. Dit betekent tot 65% meer volume zonder ook maar één millimeter extra oppervlak te gebruiken. Op die manier kunt u aanzienlijk meer producten aanbieden – precies op ooghoogte. Gebruik het Action-Area-Rack om opvallende verkoopimpuls te geven, bijv. bij de kassa of in een actiegedeelte. Maak doeltreffender gebruik van de beschikbare ruimte, zelfs als die krap is. Of wek de kooplust van uw klanten met aantrekkelijke seizoenaanbiedingen. Wilt u in de zomer gekoelde drankjes aanbieden boven de vrieskast? Of veganistische pastetjes in het barbecuseizoen? Geen probleem, in de winter kunt u alles weer anders opstellen.



MRHsc 2862

Bruto / netto volume	294 / 222 l
Buitenmaten in mm (b / d / h)	1045 / 680 / 825
Binnenmaten in mm (b / d / h)	920 / 535 / 523
Energie-efficiëntieklasse ¹	B A G
Energieverbruik in 365 dagen ²	153 kWh
Klimaatklasse (energierichtlijn)	CC2
Temperatuurklasse (energierichtlijn)	K4
Klimaatklasse (veiligheidsnorm)	4
Omgevingstemperatuur ³	+10 °C tot +30 °C
Koelmiddel	R 290
Geluidsniveau	42 dB(A)
Spanning / frequentie	220 - 240V~ / 50 Hz
Aansluitwaarde	1,5 A
Koelsysteem	statisch
Ontdooisysteem	handmatig
Temperatuurbereik	+2 °C tot +15 °C
Materiaal deksel	glazen schuifdeksel
Materiaal / kleur behuizing	staal / wit
Materiaal interieur	aluminium
Kleur afdekljst	grijs
Type besturing	Draaiknop
Aantal manden	0
Max. aantal manden	4
Wielen	zwenkwielen
Type slot	mechanisch achteraf uitrustbaar
Bruto / netto gewicht	58,7 / 51,3 kg

Accessoires	
Steekslot voor aluminium deksels	
Steekslot voor glazen schuifdeksels	7043660
Mand groot (270 mm)	7111081
Mand klein (210 mm)	7111079
Regelknop	op aanvraag
Scannerrail	7652063
Actie-ruimte-rek wit	9031196

Bruto / netto volume	296 / 252 l
Buitenmaten in mm (b / d / h)	1045 / 680 / 825
Binnenmaten in mm (b / d / h)	920 / 535 / 523
Energie-efficiëntieklasse ¹	A A G
Energieverbruik in 365 dagen ²	134 kWh
Klimaatklasse (energierichtlijn)	CC2
Temperatuurklasse (energierichtlijn)	K4
Klimaatklasse (veiligheidsnorm)	4
Omgevingstemperatuur ³	+10 °C tot +30 °C
Koelmiddel	R 290
Geluidsniveau	42 dB(A)
Spanning / frequentie	220 - 240V~ / 50 Hz
Aansluitwaarde	1,5 A
Koelsysteem	statisch
Ontdooisysteem	handmatig
Temperatuurbereik	+2 °C tot +15 °C
Materiaal deksel	aluminium schuifdeksel
Materiaal / kleur behuizing	staal / wit
Materiaal interieur	aluminium
Kleur afdekljst	grijs
Type besturing	Draaiknop
Aantal manden	0
Max. aantal manden	4
Wielen	zwenkwielen
Type slot	mechanisch achteraf uitrustbaar
Bruto / netto gewicht	55,6 / 48,1 kg

Accessoires	
Steekslot voor aluminium deksels	7042835
Steekslot voor glazen schuifdeksels	
Mand groot (270 mm)	7111081
Mand klein (210 mm)	7111079
Regelknop	op aanvraag
Scannerrail	7652063
Actie-ruimte-rek wit	9031196

¹ Conform de EU-verordening 2019/2018.

² Gemeten volgens EN 16902:2016.

³ Geeft de omgevingstemperatuur aan waarbij het apparaat veilig kan worden gebruikt.

Display-koelapparaten

**Side-by-Side-set**

De Side-by-Side-set is eenvoudig te monteren, praktisch in gebruik en ondersteunt een optisch aantrekkelijke opstelling van twee of meer apparaten naast elkaar. Bovendien voorkomt de Side-by-Side-set condensatie en ijsvorming tussen twee apparaten die zonder Side-by-Side-set naast elkaar worden geplaatst.

**Bodemrooster**

Een stevig bodemrooster zorgt ervoor dat ook de binnenbodem van het apparaat probleemloos en zonder krassen voor zware producten kan worden gebruikt, bijvoorbeeld voor drankkratten of vaten.

**Draagrooster**

De draagroosters zijn gecoat met slijtbestendige kunststof en belastbaar tot wel 45 kg (bij 60 cm brede apparaten) resp. 60 kg (bij 75 cm brede apparaten). Een stevig bodemrooster zorgt ervoor dat ook de binnenbodem van het apparaat probleemloos en zonder krassen voor zware producten kan worden gebruikt, bijvoorbeeld voor drankkratten of vaten.

**Beschermbeugel**

De robuuste beugel zorgt er bij het transport van grotere modellen voor dat zowel de condensor aan de achterkant van het apparaat als de onderkant optimaal tegen stoten zijn beschermd. Ideaal voor het transport van de apparaten met een vrachtwagen.

**Wielen voor beschermbeugel**

Om het transport van het apparaat te vergemakkelijken, kunnen twee stevige wielen rechtstreeks op de beschermbeugel aan de achterkant worden gemonteerd. Daardoor kan het apparaat bijvoorbeeld gemakkelijk met een steekwagen worden getransporteerd.

**Scannerrail**

Prijskaartjes en scancodes kunnen in de praktische scannerrail worden afgelezen. Gewoon aan de voorkant van de roosters opsteken! Zo kan de klant de prijzen snel en overzichtelijk zien.

**Houten rooster**

Het stabiele houten rooster uit rode beuk is optimaal ontworpen voor het veilig bewaren van flessen. Het geeft het interieur een karakter van hoge kwaliteit en biedt niet alleen een onbelemmerd zicht, maar ook een gemakkelijke toegang tot de flessen.

**Flessenrail**

Op de praktische flessenrail staan flessen van 0,5 liter altijd in het voorste gedeelte voor het grijpen. Voor het vullen kan de rail op telescooprails worden uitgetrokken.

Slot

De apparaten worden standaard uitgerust met uniforme standaardsloten (behalve FKDV 4513). Daarbij kunnen met één sleutel maar liefst meerdere apparaten worden afgesloten. Speciale afsluitoplossingen met maximaal tien sloten en sleutels zijn verkrijgbaar voor de modellen FKDV 42.. en FKv ..43. Voor het model FKDV 4513, dat standaard geen slot heeft, kan een slot als accessoire worden besteld.

Koelapparaten met isolatieglasdeur en dicht deurpaneel

**Houten uittre krooster**

Het stevige beukenhouten uittre krooster is optimaal ontworpen voor het veilig opbergen van flessen. Het geeft het interieur een hoogwaardig karakter en biedt een goed overzicht en een snelle toegang tot de flessen.

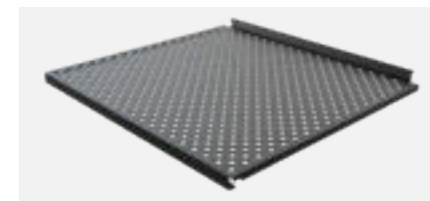
**Geperforeerd plateau**

Om ervoor te zorgen dat ook kleine artikelen veilig in de koelkasten worden bewaard, heeft Liebherr speciaal hiervoor vlakke geperforeerde plateaus ontwikkeld. Ze zijn gemaakt van gecoat metaal en ontworpen voor een maximale belasting tot 45 kg. De perforatie zorgt voor een ongehinderde luchtcirculatie in de opslagruimte.

**Flessen- en blikkenglijbaan**

Met de blikkenglijbaan glijden de blikken naar voren, om gemakkelijk te worden gepakt. Voor het vullen kan de glijbaan worden uitgetrokken op telescopische rails.

**Draagrooster**

De draagrooster hebben een slijtvaste coating en kunnen lasten tot 45 kg dragen.

**Bodemrooster**

Het stevige bodemrooster beschermt de bodem van het apparaat tegen krassen op plaatsen waar zwaardere kratten of vaten in gebruik zijn.

**Stelvoetjes en wielen**

Met een hoogte van 150-180 mm bieden de stelvoetjes voldoende bodemvrijheid en zorgen ze ervoor dat u ook onder het apparaat gemakkelijk kunt schoonmaken. Ze kunnen eenvoudig in de vier bevestigingspunten worden geschroefd. De stelvoetjes worden in een set van vier geleverd. De wielen vergemakkelijken het transport en maken het mogelijk de vloer onder de apparaten schoon te maken. De stelvoetjes worden in een set van vier geleverd, waarvan twee voorzien zijn van een vastzetrem.

**Scannerrail**

Prijskaartjes en scancodes kunnen in de praktische scannerrail worden afgelezen. Gewoon aan de voorkant van de roosters opsteken! Zo kan de klant de prijzen snel en overzichtelijk zien.

**Beschermbeugel met en zonder wielen**

Ideaal voor het vervoer van de apparaten: De robuuste beugel beschermt de achterwand en onderkant van het apparaat optimaal tegen schokken. Om de apparaten gemakkelijker te vervoeren, kunnen twee stabiele wielen direct op de beschermbeugel aan de achterwand worden gemonteerd. Hierdoor is het apparaat gemakkelijk te vervoeren, net als met een steekwagen.

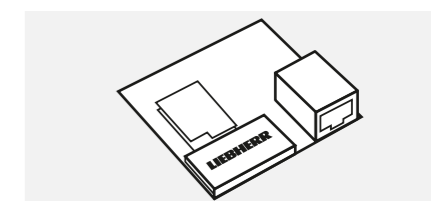
**SmartModule**

SmartModule verbindt koel- en vrieskasten met Liebherr-SmartMonitoring en stelt u in staat gebruik te maken van de uitgebreide digitale controle- en documentatiefuncties. Bovendien kunnen lokale API-apparaten worden gebruikt om het systeem te integreren in een monitoringssysteem van de klant. De kleine elektronische eenheid met geïntegreerde LAN/WLAN is na montage aan de achterkant van het apparaat direct klaar voor gebruik.

Mechanisch slot met verschillende sleutels (10 stuks)

Het mechanische slot beschermt de opgeslagen producten tegen ongewenste toegang. Indien meerdere apparaten worden gebruikt, zijn er tot tien speciale sloten met verschillende sleutels verkrijgbaar.

Voor onderbouw geschikte koelapparaten

**Draagroosters**

De robuuste draagroosters hebben een kunststof coating en zijn belastbaar tot 45 kg.

**Aluminium decorlijsten**

De decorlijst is ideaal om de Liebherr koelkast visueel te integreren in een keukenfront. Het bijpassende fineer front kan met behulp van de decorlijst aan de toesteldeur worden bevestigd.

**Optionele zwenkwielen**

Stevige zwenkwielen vergemakkelijken het transport van het apparaat. Inbegrepen zijn vier zwenkwielen en montagekit.

**Rollenrails**

Om het schoonmaken onder de apparaten gemakkelijk en comfortabel te maken, kunnen er rollenrails (diameter 30 mm) worden toegevoegd. Voor optimale stabiliteit is het monteren van rollenrails verboden op apparaten die zijn geïnstalleerd met een verbindingsframe. Dit is alleen toegestaan op individuele apparaten.

**Set verbindungselementen**

Om het beschikbare vloeroppervlak optimaal te benutten, kunnen toogkoelers of -vriezers met behulp van de verbindungselementen veilig boven elkaar worden geplaatst.

**Slot**

De apparaten worden standaard uitgerust met uniforme sloten. Daarbij kunnen met één sleutel meerdere apparaten worden afgesloten. Speciale afsluitoplossingen met maximaal tien onderling verschillende sloten en sleutels zijn verkrijgbaar.

Vrieskisten

**Action-Area-Rack**

Het Action-Area-Rack van Liebherr is een accessoire waarmee koelkasten, diepvriezers, vrieskasten en drankkoelers van Liebherr flexibel en modulair boven elkaar geplaatst kunnen worden.

**Steekslot voor geschuimde deksels**

Om de inhoud van de kist te beveiligen, kan bij alle koelkasten een steekslot worden gebruikt. Steekslot voor geschuimde deksels passend voor MRHsc 2852.

**Steekslot voor glazen schuifdeksels**

Om de inhoud van de kist te beveiligen, kan bij alle koelkasten een steekslot worden gebruikt. Steekslot voor glazen schuifdeksels passend voor MRHsc 2862.

**Inhangmanden**

Inhangmanden maken het mogelijk producten duidelijk te presenteren.

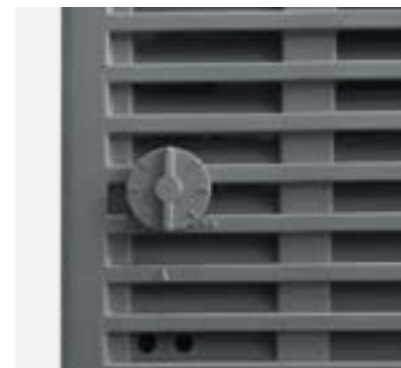
**Externe bedieningsknop**

In MRHsc-koelkasten vergemakkelijkt de externe bedieningsknop de toegang tot de thermostaat en de temperatuurregeling. Deze is verkrijgbaar in zes verschillende kleuren.

**Scannerrail**

Prijskaartjes en scancodes kunnen in de praktische scannerrail worden afgelezen. Gewoon aan de voorkant van de roosters opsteken!



WFbli 5241 Perfection

Wijnkasten van Liebherr – om echt te genieten

Of ze nu worden bewaard voor definitieve rijping, op de perfecte temperatuur worden gehouden om van te genieten of aantrekkelijk en serverklaar worden gepresenteerd, wijnkasten van Liebherr geven goede wijnen de ruimte en het klimaat die ze verdienen.

Constance temperaturen behouden het karakter van de wijn, de juiste vochtigheid garandeert soepele kurken. Hun waardevolle inhoud wordt beschermd tegen vreemde geuren en zo tegen smaakveranderingen. En dankzij de hoge UV-bescherming ook tegen ongewenste verouderingsprocessen. En last but not least laat men de jongere wijnen zonder trilling rijpen.

Elke Liebherr-wijnkast is vol genot. Ook voor de gebruiker. Daarvoor zorgen de duurzame, hoogwaardige materialen, de vele veiligheidsfuncties en gemakkelijke bediening.

De voordelen in een oogopslag

SmartDevice

De geïntegreerde SmartDevice box maakt het mogelijk om het apparaat te bedienen en aanvullende diensten te gebruiken via computer, tablet en mobiele telefoon.

HumiditySelect

Met HumiditySelect kan de luchtvochtigheid op twee niveaus worden ingesteld: Standaard of Hoog.

Maximale bewaarcapaciteit

Afhankelijk van het model kunnen 158 tot 284 flessen veilig en gemakkelijk toegankelijk worden bewaard.

1 zone

Met een constante temperatuur in de gehele binnenruimte, instelbaar van +5 °C tot +20 °C.

VibrateSafe

Speciaal ontwikkelde, bijzonder stille compressoren en de stevige schappen zorgen ervoor dat de wijn tijdens het bewaren niet wordt verstoord.

In hoogte verstelbare metalen draagplateaus

Robuust en eenvoudig te reinigen, met een fraai houten front, in hoogte verstelbaar.

FreshAir

Voor een zuiver boeket bindt een actief koolfilter op betrouwbare wijze alle soorten geuren.

TempProtect Plus

Twee sensoren meten constant de temperatuur in de wijnkast. Bij een kritische wijziging wordt een melding verstuurd.*

eDoorLock

Een elektronisch deurslot voorkomt onbevoegde toegang en ontgrendelt de wijnkast uitsluitend na het invoeren van een correcte pincode.*

Veiligheid

Uitgekiende alarmfuncties bieden zowel hoorbare als visuele alarmen.*

PowerChill

Nieuw geplaatste flessen worden zeer snel en automatisch gekoeld tot de ideale serveertemperatuur.

Ergonomische slanke deurgreep

Perfect voor veelvuldig gebruik met geïntegreerd openingsmechanisme.

UVProtect Plus

3-voudige bescherming: Een deur van getint glas met twee lagen onder vacuüm afgezet metaal biedt zeer efficiënte bescherming tegen zonnestraling.

Presentatieverlichting

Toont de wijncollectie op perfecte wijze, zelfs wanneer de glazen deur dicht is. De helderheid kan via het display worden gedimd.*

EasyFill

Laadhulp voor het vlot bijvullen van de wijnkast. Vanaf een hoek van 90° blijft de deur openstaan.

SelfClosing-deur

De deur van de wijnkast sluit gemakkelijk vanzelf wanneer deze minder dan 90° is geopend.



WFbli 7741 Perfection

* ook via SmartDevice-app



EasyServe-korf

Voor een overzichtelijke bewaring en makkelijke toegankelijkheid wordt de EasyServe-flessenkorf op werkhoogte bevestigd en is voor een soepele bediening bevestigd op uittrekbare rails.



LightColumn

Een LED-lichtzuil van boven naar beneden aan beide zijden verlicht het interieur van de wijnkast gelijkmatig wanneer de deur wordt geopend.



Touch & Swipe-scherm

Het nauwkeurig in de deur aangebrachte aanraakscherm onderstreept de hoge kwaliteit van de afwerking. Ook de bediening is typisch Liebherr: intuïtief en eenvoudig door middel van tikken en vegen.

Series**Perfection**

Kwaliteit	Behoud van constante temperatuur Instelbaar temperatuurbereik in één zone: +5 °C tot +20 °C permanente weergave van de huidige temperatuur Drievoudige uv- en veiligheidsbeglazing / UVProtect Plus Trillingsarme opslag / VibrateSafe Hals-aan-hals opslag voor maximale flescapaciteit Vervangbaar deurrubber 2 in hoogte verstelbare voeten
Perfect klimaat	Instelbare luchtvochtigheid met HumiditySelect 1 FreshAir-filter met vervangingsherinnering Temperatuur instellen in stappen van 1 °C
Gemak en flexibiliteit	EasyServe-korf PowerChill EasyFill-inlaadhulp SelfClosing-deur In hoogte verstelbare metalen draagplateaus met houten front Display met keuze uit 12 talen (DE/EN/FR/ES/IT/NL/CS/PL/PT/BG/RU/ZH)
Design en lifestyle	Verlichting: LightColumn, aan beide zijden Achterwandpaneel: Roestvrijstaal Touch & Swipe-scherm Presentatieverlichting slimline handgreep met geïntegreerde openingsmechanisme geborsteld aluminium Laag geluidsniveau
Veiligheid	TempProtect Plus Deur-, temperatuur- en stroomuitvalalarm Hoorbaar alarm visueel alarm op display, via verlichting en pushbericht met SmartDevice* Displayvergrendeling
Connectiviteit*	SmartDevice (incl. SmartDevice-box) Presentatieverlichting* Temperatuur instellen in stappen van 1 °C* Weergave en bediening van relevante apparaatfuncties*

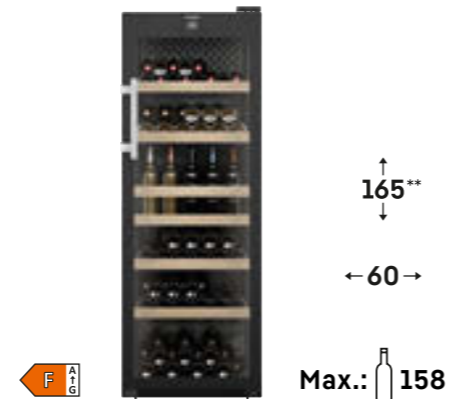
WFbli 5041**WFbli 5241****WFbli 7741****Kwaliteit tot in het allerkleinste detail****Metalen draagplateaus**

De stevige metalen draagplateaus met beukenhouten fronten kunnen naar wens worden verschoven voor een flexibele opstelling van de flessen. De geïntegreerde geleiders bieden een veilige steun. Het gecoate metaal kan eenvoudig worden gereinigd.

**eDoorLock**

De eDoorLock voorkomt onbevoegd gebruik. Het deurslot kan worden ontgrendeld door het invoeren van een pincode. En voor nog meer veiligheid vertelt de SmartDevice-app u altijd en overal of de deur open of dicht is.

**LightColumn (aan beide zijden)**

De LightColumns met ledverlichting over de gehele hoogte aan beide zijden verlichten de binnenruimte gelijkmatig en laten de wijnselectie optimaal tot zijn recht komen. Een bijzonder highlight is de dimbare presentatieverlichting, die de wijnen aantrekkelijk in scène zet.

**Ergonomische handgreep**

De ergonomische stanggreep met geïntegreerd openingsmechanisme is geperfectioneerd voor veelvuldig gebruik en maakt het mogelijk de deur snel en met weinig inspanning te openen en te sluiten – zelfs meerdere keren achter elkaar.

**EasyServe-korf**

Voor uitzonderlijke service telt elke handbeweging. Dit betekent dat de wijnen overzichtelijk en gemakkelijk toegankelijk moeten zijn, zoals in onze EasyServe-flessenmand. Passend op werkhogte, glijden ze soepel eruit op de rails.

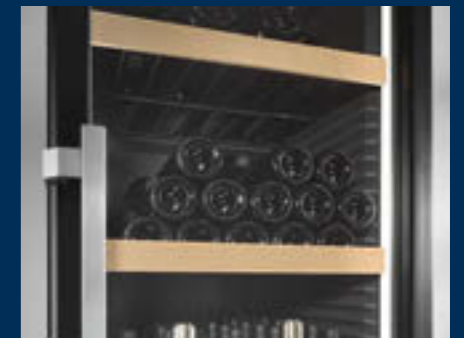
**PowerChill**

PowerChill koelt nieuw opgeslagen flessen automatisch bijzonder snel af. Zelfs op drukke dagen waarbij de deur voortdurend wordt geopend, genereert het apparaat zelfstandig de ideale serveertemperatuur en schakelt automatisch terug naar de gebruikelijke energiebesparingsmodus.



WFbli 7741

Perfection



Volume	642 l
Max. aantal Bordeauxflessen 0,75 l ¹	284
Buitenmaten in mm (b / d / h)	747 / 763 / 2044
Binnenmaten in mm (b / d / h)	642 / 573 / 1830
Energie-efficiëntieklasse ²	
Energieverbruik in 365 dagen ³	121 kWh
Klimaatklasse	SN-ST
Omgevingstemperatuur ⁴	+10 °C tot +38 °C
Koelmiddel	R 600a
Uitgestoten luchtgeluid / Klasse van uitgestoten luchtgeluid	38 dB(A) / C
Spanning / frequentie	220 - 240V~ / 50/60 Hz
Aansluitwaarde	1,5 A
Ventilator / FreshAir koelfilter	ja / ja
Luchtvochtigheidsregeling via	HumiditySelect (twee standen: Standard & High)
Temperatuurzones / Regelbare koelsystemen	1 / 1
Temperatuurbereik	+5 °C tot +20 °C
Deur / Zijwanden	Isolatieglasdeur, frame zwart / zwart
Type besturing / positie	2,4" TFT-scherm kleuren / In de deur
Bediening van de besturing	Touch & Swipe
Waarschuwingssignaal bij storing / Alarm (deur open)	optisch en akoestisch / optisch en akoestisch
Kinderbeveiliging	ja
Materiaal interieur	Kunststof, grafietgrijs
Binnenverlichting	Ledverlichting aan beide zijden
Permanent in te schakelen / dimbaar	ja / ja
Netwerkoplossing	Geschikt voor SmartHome, SmartDeviceBox inbegrepen
EasyFill-laadhulp / Materiaal draagplateaus	ja / Metalen plateau met houten front
Legniveaus totaal / waarvan op telescooprails	7 / 1
In hoogte verstelbare draagplateaus	ja
Type handvat	stanggreep met geïntegreerd openingsmechanisme
Luchtfilter	In achterwand
Type slot / Deur zelfsluitend	Elektronisch, zonder afstandsbediening / ja
Deurscharniering / Deurrubber	rechts, wisselbaar / verwisselbaar
Side-by-Side-compatibel	ja
Bruto / netto gewicht	136 / 128 kg
Accessoires	
FreshAir koelfilter	9882460
Houten flessenplateau / Presentatieplateau (klapplateau)	- / 7113043
Metalen plank met houten front / Plateaoclips	7113262 / 9882766
Flespresentator	9882303
Condensopvangbak met vulkanisch gesteente	7435870
Geperforeerd plaat	
Kantelbeveiliging voor wandmontage	9882767



WFbli 5241

Perfection



Volume	459 l
Max. aantal Bordeauxflessen 0,75 l ¹	188
Buitenmaten in mm (b / d / h)	597 / 763 / 1884
Binnenmaten in mm (b / d / h)	492 / 587 / 1670
Energie-efficiëntieklasse ²	
Energieverbruik in 365 dagen ³	117 kWh
Klimaatklasse	SN-ST
Omgevingstemperatuur ⁴	+10 °C tot +38 °C
Koelmiddel	R 600a
Uitgestoten luchtgeluid / Klasse van uitgestoten luchtgeluid	38 dB(A) / C
Spanning / frequentie	220 - 240V~ / 50/60 Hz
Aansluitwaarde	1,5 A
Ventilator / FreshAir koelfilter	ja / ja
Luchtvochtigheidsregeling via	HumiditySelect (twee standen: Standard & High)
Temperatuurzones / Regelbare koelsystemen	1 / 1
Temperatuurbereik	+5 °C tot +20 °C
Deur / Zijwanden	Isolatieglasdeur, frame zwart / zwart
Type besturing / positie	2,4" TFT-scherm kleuren / In de deur
Bediening van de besturing	Touch & Swipe
Waarschuwingssignaal bij storing / Alarm (deur open)	optisch en akoestisch / optisch en akoestisch
Kinderbeveiliging	ja
Materiaal interieur	Kunststof, grafietgrijs
Binnenverlichting	Ledverlichting aan beide zijden
Permanent in te schakelen / dimbaar	ja / ja
Netwerkoplossing	Geschikt voor SmartHome, SmartDeviceBox inbegrepen
EasyFill-laadhulp / Materiaal draagplateaus	ja / Metalen plateau met houten front
Legniveaus totaal / waarvan op telescooprails	7 / 1
In hoogte verstelbare draagplateaus	ja
Type handvat	stanggreep met geïntegreerd openingsmechanisme
Luchtfilter	In achterwand
Type slot / Deur zelfsluitend	Elektronisch, zonder afstandsbediening / ja
Deurscharniering / Deurrubber	rechts, wisselbaar / verwisselbaar
Side-by-Side-compatibel	ja
Bruto / netto gewicht	109 / 102 kg
Accessoires	
FreshAir koelfilter	9882460
Houten flessenplateau / Presentatieplateau (klapplateau)	7113328 / 7113041
Metalen plank met houten front / Plateaoclips	7113254 / 9882766
Flespresentator	9882303
Condensopvangbak met vulkanisch gesteente	9882755
Geperforeerd plaat	9302885
Kantelbeveiliging voor wandmontage	9882767



WFbli 5041

Perfection



Volume	398 l
Max. aantal Bordeauxflessen 0,75 l ¹	158
Buitenmaten in mm (b / d / h)	597 / 763 / 1684
Binnenmaten in mm (b / d / h)	492 / 587 / 1470
Energie-efficiëntieklasse ²	
Energieverbruik in 365 dagen ³	111 kWh
Klimaatklasse	SN-ST
Omgevingstemperatuur ⁴	+10 °C tot +38 °C
Koelmiddel	R 600a
Uitgestoten luchtgeluid / Klasse van uitgestoten luchtgeluid	38 dB(A) / C
Spanning / frequentie	220 - 240V~ / 50/60 Hz
Aansluitwaarde	1,5 A
Ventilator / FreshAir koelfilter	ja / ja
Luchtvochtigheidsregeling via	HumiditySelect (twee standen: Standard & High)
Temperatuurzones / Regelbare koelsystemen	1 / 1
Temperatuurbereik	+5 °C tot +20 °C
Deur / Zijwanden	Isolatieglasdeur, frame zwart / zwart
Type besturing / positie	2,4" TFT-scherm kleuren / In de deur
Bediening van de besturing	Touch & Swipe
Waarschuwingssignaal bij storing / Alarm (deur open)	optisch en akoestisch / optisch en akoestisch
Kinderbeveiliging	ja
Materiaal interieur	Kunststof, grafietgrijs
Binnenverlichting	Ledverlichting aan beide zijden
Permanent in te schakelen / dimbaar	ja / ja
Netwerkoplossing	Geschikt voor SmartHome, SmartDeviceBox inbegrepen
EasyFill-laadhulp / Materiaal draagplateaus	ja / Metalen plateau met houten front
Legniveaus totaal / waarvan op telescooprails	6 / 1
In hoogte verstelbare draagplateaus	ja
Type handvat	stanggreep met geïntegreerd openingsmechanisme
Luchtfilter	In achterwand
Type slot / Deur zelfsluitend	Elektronisch, zonder afstandsbediening / ja
Deurscharniering / Deurrubber	rechts, wisselbaar / verwisselbaar
Side-by-Side-compatibel	ja
Bruto / netto gewicht	99 / 93 kg
Accessoires	
FreshAir koelfilter	9882460
Houten flessenplateau / Presentatieplateau (klapplateau)	7113328 / 7113041
Metalen plank met houten front / Plateaoclips	7113254 / 9882766
Flespresentator	9882303
Condensopvangbak met vulkanisch gesteente	9882755
Geperforeerd plaat	9302885
Kantelbeveiliging voor wandmontage	9882767

¹ Dit apparaat is uitsluitend bedoeld voor het bewaren van wijn. Maximale Bordeauxflessen-capaciteit (0,75 l) volgens Norm NF H 35-124 (H: 300,5 mm, ø: 76,1 mm).
² Conform de EU-verordening 2019/2016.
³ Gemeten conform EN 62552.
⁴ Geeft de omgevingstemperatuur aan waarbij het apparaat veilig kan worden gebruikt.

Wijnserveerkasten

**FreshAir-koolfilter**

Voor een optimale luchtkwaliteit en een onvervalst boeket bindt het FreshAir-filter met actieve kool betrouwbaar alle soorten geuren. Het filter moet elke 6 maanden worden vervangen. Dit wordt aangegeven door een herinneringsfunctie (afhankelijk van het model).

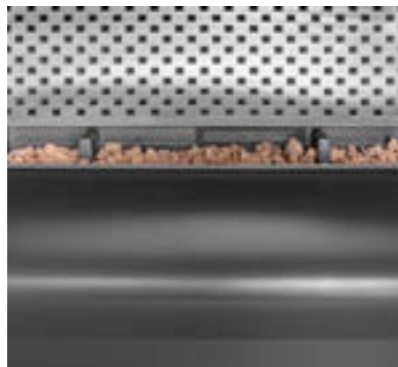
**Waterreservoir en lavastenen**

Het achteraf in te bouwen waterreservoir en de lavastenen helpen bij het handhaven van de perfecte luchtvochtigheid – zo blijven de kurken ook in droge omstandigheden optimaal vochtig.

**Flessenpresentator**

Zet bijzondere flessen in de spotlights: De elegante flessenpresentator zet wijnflessen in het juiste licht en vestigt de aandacht op het wijnetiket. Bovendien is de fleshouder ook ideaal voor geopende flessen.

Wijnserveerkasten

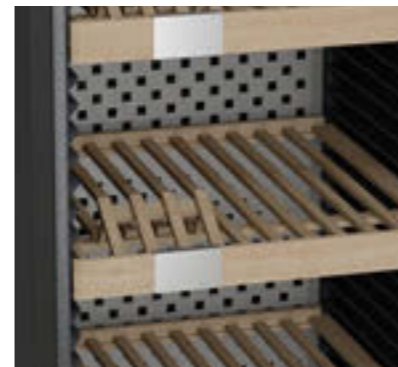
**Etiketteringsclips**

Voor de optimale organisatie van uw wijnvoorraden: de vijf stijlvolle aluminium etiketteringsclips. Deze kunnen flexibel aan de draagplateaus worden bevestigd en naar eigen invulling worden beschreven.

**Geperforeerde plaat**

De geperforeerde plaatsteun garandeert optimale stabiliteit van de flessen. Dranken en verpakkingen staan dus altijd veilig en stabiel. De geperforeerde plaatsteunen kunnen extreem worden belast. Dus perfect voor het vullen met dranken.

**Kantelbeveiliging**

De kantelbeveiliging verbindt het apparaat aan de bovenzijde vast met de wand. Voor meer stabiliteit en het veilig vullen en legen van de uittrekbare plateaus, ook bij maximale vulling.

**Metalen draagplateaus met houten front, in hoogte verstelbaar**

Het robuuste metalen draagplateau combineert alles wat nodig is voor het opslaan van wijn in de horeca. Het draagplateau kan variabel worden aangepast – voor een flexibele indeling van de flessen. De dragers zorgen voor een bijzonder stabiele bevestiging. Het gecoate metaal kan eenvoudig worden gereinigd. En het minimalistische, heldere design met een front van beukenhout past bij alle opgeslagen wijnen.

**Houten draagplateau, in hoogte verstelbaar**

Geraffineerd en goed ontwikkeld. De elegante houten draagplateaus van beukenhout zijn ontworpen voor het trillingsarm, horizontaal opbergen van wijnflessen en ondersteunen dankzij hun ergonomische vorm het plaatsen, verwijderen en organiseren van de flessen. Nog een voordeel: hout ademt en kan kleine hoeveelheden vocht opslaan – optimaal voor het microklimaat in de binnenruimte. En ook voor langdurige opslag.

**Presenteerplateau van hout**

Op het presenteerplateau van beukenhout kunnen ook twee open wijnflessen veilig worden opgeborgen en hoogwaardig worden gepresenteerd. Dit is mogelijk met de in het draagplateau geïntegreerde omklapfunctie.



Merchandising vriezers voor horeca en detailhandel – kwaliteit die loont

In een wereld die steeds mobieler en sneller wordt, zijn een goed zicht en de juiste impulsen belangrijk. Dankzij de optimale TDA (Total Display Area) presenteren Liebherr vrieskasten snacks, ijs of zogeheten gemaksvoedsel met maximale overzichtelijkheid en nodigt klanten uit om ze te pakken. Hun aantrekkelijke design zet normen in de industrie, individuele brandingsmogelijkheden maken van elke kist een opvallende merkervaring. Maar er wordt niet alleen voldaan aan de hoogste eisen voor meer omzet, maar ook aan de eisen voor meer duurzaamheid. Naast zeer lage energiekosten, natuurlijk koelmiddel, pvc-vrije onderdelen en een lage warmteafgifte, overtuigen de zeer efficiënte professionele apparaten ook door onderhoudsvrijheid en heel veel jaren betrouwbare vriesprestaties. Of kort gezegd: door een onverslaanbare TCO (Total Cost of Ownership).

Verhoog de bekendheid van uw merk.

Liebherr biedt talrijke mogelijkheden om vriesapparaten individueel en indrukwekkend te branden. U kunt kiezen uit verschillende methoden en verschillende modellen. Desgewenst ontwikkelen we voor u eigen apparaatconcepten die perfect aansluiten bij uw merk en uw specifieke eisen.

Individuele sticker

De gewenste branding wordt middels zeefdruk of digitale druk, afhankelijk van de hoeveelheid en het motief, aangebracht op een geschikte sticker, meestal pvc-folie. Deze wordt nauwkeurig aangebracht op de behuizing van de kist of kast.



Sticker op display/zijwand/deur en individueel kleurontwerp

Met een individueel kleurontwerp kunt u uw merk op een opvallende manier presenteren en de producten nog aantrekkelijker presenteren. De zijpanelen en kunststof-eindstukken op het kistframe, evenals het display en het displayframe op vriesapparaten voor verkoopbevordering, kunnen worden aangepast.

Een overzicht van de voordelen



Energie-efficiënte led-binnenverlichting

Energie-efficiënte led-binnenverlichting voor een effectieve en overtuigende productpresentatie. Een dekselslot is optioneel verkrijgbaar.

Meerdelig frame van kunststof en aluminium

Het meerdelige frame van kunststof en aluminium in een aantrekkelijk en modern design met ronde hoeken biedt stabiliteit en bescherming bij het eruit halen van goederen.

Super effectieve isolatie

De super effectieve isolatie zorgt voor constante temperaturen en verlaagt het energieverbruik.

RoHS- en WEEE-conformiteit

RoHS- en WEEE-conformiteit dankzij milieuvriendelijke materialen in combinatie met optimale recyclebaarheid.



Dekselslot

Het dekselslot beschermt tegen onbevoegde toegang.

Stevige hangmanden

Stevige hangmanden zorgen voor een overzichtelijke productpresentatie.

Gehard veiligheidsglas

Het geharde veiligheidsglas is splintervrij, sterk en biedt stabiliteit in het bovenste kistgedeelte. Bovendien is dankzij de verminderde warmtestraling een optimaal zicht op de opgeslagen goederen gewaarborgd. Het deksel kan worden verwijderd voor eenvoudige bediening en reiniging.

Profielafdichting

Profielafdichting voor gemakkelijk openen en sluiten van het deksel.

Stalen binnenruimte

De stalen binnenruimte met ronde hoeken is gemakkelijk te reinigen, staat garant voor een perfecte hygiëne en heeft een goed koudegeleidend vermogen.

Stiller door condenser in de buitenste schil

Dankzij de ingeschuimde condensor in de buitenste schil werken de ijsvaten met zeer weinig geluid en trillingen – en kan de behuizing gemakkelijk worden gereinigd. Bovendien ontstaat er geen condensatie aan de buitenkant.



Stabiele zwenkwielen

Stevige zwenkwielen vergemakkelijken het transport wanneer het apparaat moet worden verplaatst en maken een gemakkelijke vloerreiniging onder de apparaat mogelijk.

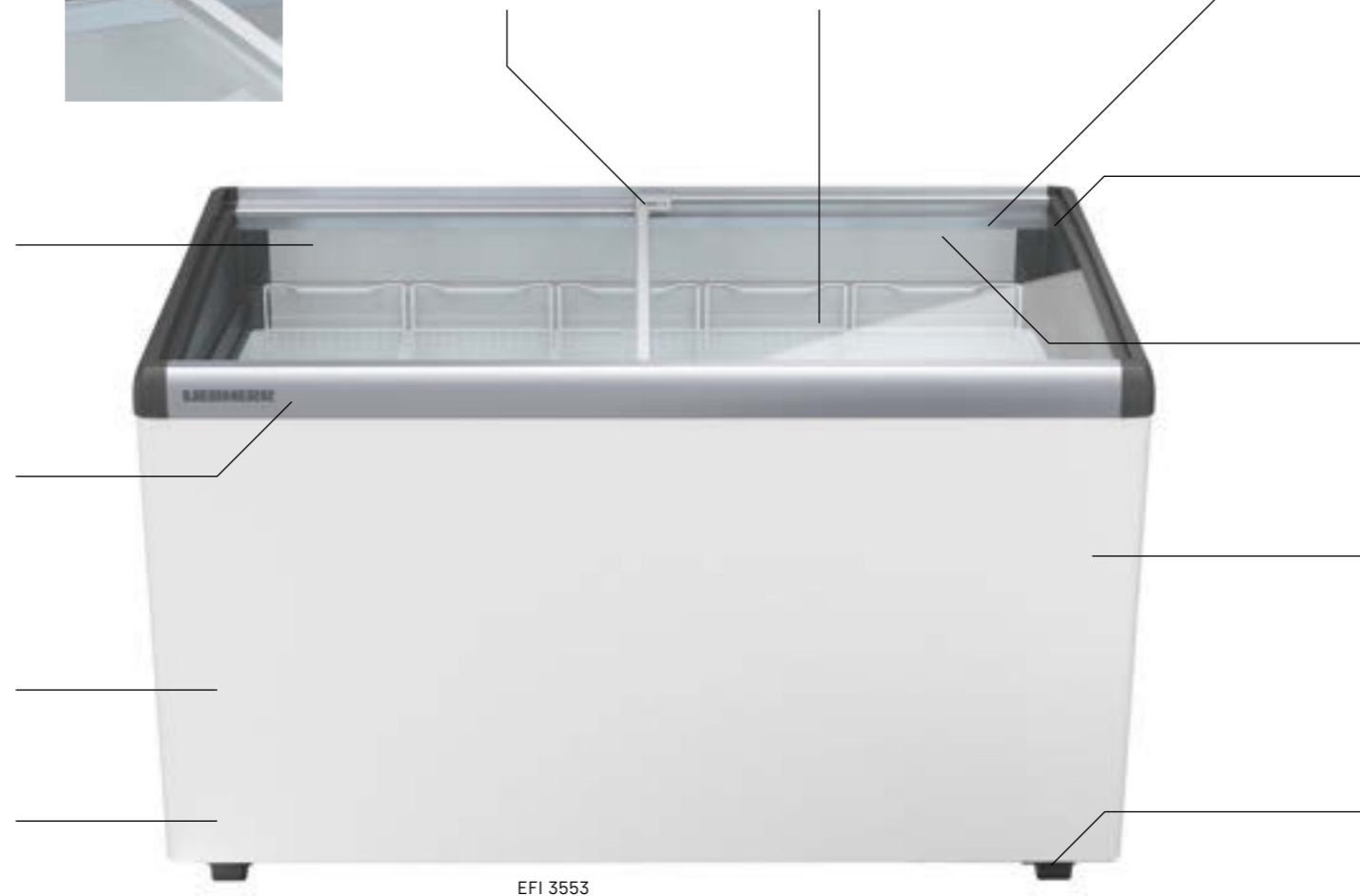

EFI 3553



Soepel lopende glazen schuifdeksels

De licht gebogen glazen schuifdeksels van de EFI-kisten zijn gemaakt van gehard veiligheidsglas. Dankzij de profielafdichtingen en het via de compressor met heet gas verwarmde kunststof frame kunnen de dekselhelften altijd gemakkelijk worden bewogen.



Geïsoleerd schuifdeksel

Dankzij de composietafdekking van aluminium en hard pvc zijn de met hardschuim geïsoleerde deksels bijzonder belastbaar. Het blad heeft een krasbestendig werkblad van aluminium. Het schuifdeksel met schuimisolatie is verkrijgbaar als alternatief voor de glazen schuifdeksels. Een insteeksot is verkrijgbaar als accessoire.



De Action-Area-Rack van Liebherr

Meer producten in dezelfde ruimte. Met dit uiterst stabiele, dragende accessoire kunnen Liebherr koel- en vriesapparaten in elke combinatie op elkaar worden geplaatst. Dit betekent tot 65% meer volume zonder ook maar één millimeter extra oppervlak te gebruiken. Op die manier kunnen aanzienlijk meer producten worden aangeboden – en wel precies op ooghoogte van de klanten.



Glasbescherming

De robuuste glasbescherming van gehard veiligheidsglas beschermt het ijs tegen verontreiniging tijdens de verkoop en ondersteunt een aantrekkelijke productpresentatie. De extra diepe glasbescherming aan de voorzijde biedt uitstekend zicht, zodat klanten de artikelen gemakkelijk vanuit verschillende hoeken kunnen bekijken.



EFI 5653

Breedte	1885 mm
Bruto / netto volume	571 / 408 l
Buitenmaten in mm (b / d / h)	1885 / 660 / 825
Binnenmaten in mm (b / d / h)	1760 / 535 / 656
Zone voor productpresentatie (TDA) ¹	1,03
Energie-efficiëntieklasse ²	
Energieverbruik in 365 dagen ³	1094 kWh
Klimaatklasse (energierichtlijn)	B
Temperatuurklasse (energierichtlijn)	C1
Klimaatklasse (veiligheidsnorm)	7
Omgevingstemperatuur ⁴	+10 °C tot +35 °C
Koelmiddel	R 290
Geluidsniveau	52 dB(A)
Spanning / frequentie	220 - 240V~ / 50 Hz
Aansluitwaarde	2,5 A
Koelsysteem / Ontdooisysteem	statisch / handmatig
Temperatuurbereik	-10 °C tot -24 °C
Materiaal deksel	glazen schuifdeksel
Materiaal / kleur behuizing	staal / wit
Materiaal interieur	staal
Kleur afdekljst	grijs
Type besturing / Temperatuuroverzicht	Draaiknop / analoog, in de kast
Binnenverlichting	LED
Aantal manden	8
Max. aantal manden (zie afbeelding)	8
Wielen	zwenkwielen
Type slot	mechanisch achteraf uitrustbaar
Afvoer voor dooiwater	ja
Bruto / netto gewicht	90,7 / 80,9 kg
Ook leverbaar zonder interieurverlichting als	EFI 5603
Accessoires	
Mand 270 mm	7111009
Mand 210 mm	7111039
Tussenschotten 270 mm / hoog rooster	7111031
Tussenschotten 210 mm / hoog rooster	7111784
Tussenschotten 270 mm / laag rooster	7111033
Tussenschotten 210 mm / laag rooster	7111787
Rubber stootblok, grijs	7266707
Steekslot voor glazen schuifdeksels	7043660
Glazen kap	
Schepijscontainer	7741721
Manden voor schepijscontainers	op aanvraag
Regelknop	op aanvraag
Scannerrail	7652174



EFI 4853

Breedte	1675 mm
Bruto / netto volume	499 / 355 l
Buitenmaten in mm (b / d / h)	1675 / 660 / 825
Binnenmaten in mm (b / d / h)	1550 / 535 / 656
Zone voor productpresentatie (TDA) ¹	0,91
Energie-efficiëntieklasse ²	
Energieverbruik in 365 dagen ³	990 kWh
Klimaatklasse (energierichtlijn)	B
Temperatuurklasse (energierichtlijn)	C1
Klimaatklasse (veiligheidsnorm)	7
Omgevingstemperatuur ⁴	+10 °C tot +35 °C
Koelmiddel	R 290
Geluidsniveau	52 dB(A)
Spanning / frequentie	220 - 240V~ / 50 Hz
Aansluitwaarde	2,5 A
Koelsysteem / Ontdooisysteem	statisch / handmatig
Temperatuurbereik	-10 °C tot -24 °C
Materiaal deksel	glazen schuifdeksel
Materiaal / kleur behuizing	staal / wit
Materiaal interieur	staal
Kleur afdekljst	grijs
Type besturing / Temperatuuroverzicht	Draaiknop / analoog, in de kast
Binnenverlichting	LED
Aantal manden	7
Max. aantal manden (zie afbeelding)	7
Wielen	zwenkwielen
Type slot	mechanisch achteraf uitrustbaar
Afvoer voor dooiwater	ja
Bruto / netto gewicht	89,5 / 79,9 kg
Ook leverbaar zonder interieurverlichting als	EFI 4803
Accessoires	
Mand 270 mm	7111009
Mand 210 mm	7111039
Tussenschotten 270 mm / hoog rooster	7111031
Tussenschotten 210 mm / hoog rooster	7111784
Tussenschotten 270 mm / laag rooster	7111033
Tussenschotten 210 mm / laag rooster	7111787
Rubber stootblok, grijs	7266707
Steekslot voor glazen schuifdeksels	7043660
Glazen kap	9809162
Schepijscontainer	7741721
Manden voor schepijscontainers	op aanvraag
Regelknop	op aanvraag
Scannerrail	7652066

¹ Gemeten conform EN 16901.
² Conform de EU-verordening 2019/2018.
³ Gemeten bij uitgeschakelde verlichting.
⁴ Geeft de omgevingstemperatuur aan waarbij het apparaat veilig kan worden gebruikt.



EFI 4453

Breedte	1465 mm
Bruto / netto volume	426 / 302 l
Buitenmaten in mm (b / d / h)	1465 / 660 / 825
Binnenmaten in mm (b / d / h)	1340 / 535 / 656
Zone voor productpresentatie (TDA) ¹	0,79
Energie-efficiëntieklasse ²	
Energieverbruik in 365 dagen ³	764 kWh
Klimaatklasse (energierichtlijn)	B
Temperatuurklasse (energierichtlijn)	C1
Klimaatklasse (veiligheidsnorm)	7
Omgevingstemperatuur ⁴	+10 °C tot +35 °C
Koelmiddel	R 290
Geluidsniveau	52 dB(A)
Spanning / frequentie	220 - 240V~ / 50 Hz
Aansluitwaarde	2,5 A
Koelsysteem / Ontdooisysteem	statisch / handmatig
Temperatuurbereik	-10 °C tot -24 °C
Materiaal deksel	glazen schuifdeksel
Materiaal / kleur behuizing	staal / wit
Materiaal interieur	staal
Kleur afdekljst	grijs
Type besturing / Temperatuuroverzicht	Draaiknop / analoog, in de kast
Binnenverlichting	LED
Aantal manden	6
Max. aantal manden (zie afbeelding)	6
Wielen	zwenkwielen
Type slot	mechanisch achteraf uitrustbaar
Afvoer voor dooiwater	ja
Bruto / netto gewicht	76,4 / 67,4 kg
Ook leverbaar zonder interieurverlichting als	EFI 4403
Accessoires	
Mand 270 mm	7111009
Mand 210 mm	7111039
Tussenschotten 270 mm / hoog rooster	7111031
Tussenschotten 210 mm / hoog rooster	7111784
Tussenschotten 270 mm / laag rooster	7111033
Tussenschotten 210 mm / laag rooster	7111787
Rubber stootblok, grijs	7266707
Steekslot voor glazen schuifdeksels	7043660
Glazen kap	
Schepijscontainer	7741721
Manden voor schepijscontainers	op aanvraag
Regelknop	op aanvraag
Scannerrail	7652065



EFI 3553

Breedte	1255 mm
Bruto / netto volume	355 / 249 l
Buitenmaten in mm (b / d / h)	1255 / 660 / 825
Binnenmaten in mm (b / d / h)	1130 / 535 / 656
Zone voor productpresentatie (TDA) ¹	0,67
Energie-efficiëntieklasse ²	
Energieverbruik in 365 dagen ³	726 kWh
Klimaatklasse (energierichtlijn)	B
Temperatuurklasse (energierichtlijn)	C1
Klimaatklasse (veiligheidsnorm)	7
Omgevingstemperatuur ⁴	+10 °C tot +35 °C
Koelmiddel	R 290
Geluidsniveau	52 dB(A)
Spanning / frequentie	220 - 240V~ / 50 Hz
Aansluitwaarde	1,5 A
Koelsysteem / Ontdooisysteem	statisch / handmatig
Temperatuurbereik	-10 °C tot -24 °C
Materiaal deksel	glazen schuifdeksel
Materiaal / kleur behuizing	staal / wit
Materiaal interieur	staal
Kleur afdekljst	grijs
Type besturing / Temperatuurdisplay	Draaiknop / analogo, in de kast
Binnenverlichting	LED
Aantal manden	5
Max. aantal manden (zie afbeelding)	5
Wielen	zwenkwielen
Type slot	mechanisch achteraf uitrustbaar
Afvoer voor dooiwater	ja
Bruto / netto gewicht	68,5 / 60,4 kg
Ook leverbaar zonder interieurverlichting als	EFI 3503
Accessoires	
Mand 270 mm / Mand 210 mm	7111009 / 7111039
Tussenschotten 270 mm / hoog rooster	7111031
Tussenschotten 210 mm / hoog rooster	7111784
Tussenschotten 270 mm / laag rooster	7111033
Tussenschotten 210 mm / laag rooster	7111787
Rubber stootblok, grijs	7266707
Steekslot voor glazen schuifdeksels	7043660
Glazen kap	9809160
Schepijscontainer	7741721
Manden voor schepijscontainers	op aanvraag
Regelknop	op aanvraag
Scannerrail	7652064
Actie-ruimte-rek wit	



EFI 2853

Breedte	1045 mm
Bruto / netto volume	282 / 196 l
Buitenmaten in mm (b / d / h)	1045 / 660 / 825
Binnenmaten in mm (b / d / h)	920 / 535 / 656
Zone voor productpresentatie (TDA) ¹	0,54
Energie-efficiëntieklasse ²	
Energieverbruik in 365 dagen ³	593 kWh
Klimaatklasse (energierichtlijn)	B
Temperatuurklasse (energierichtlijn)	C1
Klimaatklasse (veiligheidsnorm)	7
Omgevingstemperatuur ⁴	+10 °C tot +35 °C
Koelmiddel	R 290
Geluidsniveau	42 dB(A)
Spanning / frequentie	220 - 240V~ / 50 Hz
Aansluitwaarde	1,5 A
Koelsysteem	statisch / handmatig
Ontdooisysteem	-10 °C tot -24 °C
Temperatuurbereik	glazen schuifdeksel
Materiaal / kleur behuizing	staal / wit
Materiaal interieur	staal
Kleur afdekljst	grijs
Type besturing / Temperatuurdisplay	Draaiknop / analogo, in de kast
Binnenverlichting	LED
Aantal manden	4
Max. aantal manden (zie afbeelding)	4
Wielen	zwenkwielen
Type slot	mechanisch achteraf uitrustbaar
Afvoer voor dooiwater	ja
Bruto / netto gewicht	60,5 / 56,6 kg
Ook leverbaar zonder interieurverlichting als	EFI 2803
Accessoires	
Mand 270 mm / Mand 210 mm	7111009 / 7111039
Tussenschotten 270 mm / hoog rooster	7111031
Tussenschotten 210 mm / hoog rooster	7111784
Tussenschotten 270 mm / laag rooster	7111033
Tussenschotten 210 mm / laag rooster	7111787
Rubber stootblok, grijs	7266707
Steekslot voor glazen schuifdeksels	7043660
Glazen kap	
Schepijscontainer	7741721
Manden voor schepijscontainers	op aanvraag
Regelknop	op aanvraag
Scannerrail	7652063
Actie-ruimte-rek wit	9031196



EFI 2153

Breedte	835 mm
Bruto / netto volume	211 / 143 l
Buitenmaten in mm (b / d / h)	835 / 660 / 825
Binnenmaten in mm (b / d / h)	710 / 535 / 656
Zone voor productpresentatie (TDA) ¹	0,42
Energie-efficiëntieklasse ²	
Energieverbruik in 365 dagen ³	470 kWh
Klimaatklasse (energierichtlijn)	B
Temperatuurklasse (energierichtlijn)	C1
Klimaatklasse (veiligheidsnorm)	7
Omgevingstemperatuur ⁴	+10 °C tot +35 °C
Koelmiddel	R 290
Geluidsniveau	42 dB(A)
Spanning / frequentie	220 - 240V~ / 50 Hz
Aansluitwaarde	1,5 A
Koelsysteem	statisch
Ontdooisysteem	handmatig
Temperatuurbereik	-10 °C tot -24 °C
Materiaal deksel	glazen schuifdeksel
Materiaal / kleur behuizing	staal / wit
Materiaal interieur	staal
Kleur afdekljst	grijs
Type besturing	Draaiknop
Temperatuurdisplay	analoog, in de kast
Binnenverlichting	LED
Aantal manden	3
Max. aantal manden (zie afbeelding)	3
Wielen	zwenkwielen
Type slot	mechanisch achteraf uitrustbaar
Afvoer voor dooiwater	ja
Bruto / netto gewicht	56,3 / 49,6 kg
Ook leverbaar zonder interieurverlichting als	EFI 2103
Accessoires	
Mand 270 mm / Mand 210 mm	7111009 / 7111039
Tussenschotten 270 mm / hoog rooster	7111031
Tussenschotten 210 mm / hoog rooster	7111784
Tussenschotten 270 mm / laag rooster	7111033
Tussenschotten 210 mm / laag rooster	7111787
Rubber stootblok, grijs	7266707
Steekslot voor glazen schuifdeksels	7043660
Schepijscontainer	7741721
Manden voor schepijscontainers	op aanvraag
Regelknop	op aanvraag
Scannerrail	7652062

Breedte	625 mm
Bruto / netto volume	138 / 90 l
Buitenmaten in mm (b / d / h)	625 / 660 / 825
Binnenmaten in mm (b / d / h)	500 / 535 / 656
Zone voor productpresentatie (TDA) ¹	0,30
Energie-efficiëntieklasse ²	
Energieverbruik in 365 dagen ³	402 kWh
Klimaatklasse (energierichtlijn)	B
Temperatuurklasse (energierichtlijn)	C1
Klimaatklasse (veiligheidsnorm)	7
Omgevingstemperatuur ⁴	+10 °C tot +35 °C
Koelmiddel	R 600a
Geluidsniveau	42 dB(A)
Spanning / frequentie	220 - 240V~ / 50 Hz
Aansluitwaarde	1,5 A
Koelsysteem	statisch
Ontdooisysteem	handmatig
Temperatuurbereik	-10 °C tot -24 °C
Materiaal deksel	glazen schuifdeksel
Materiaal / kleur behuizing	staal / wit
Materiaal interieur	staal
Kleur afdekljst	grijs
Type besturing	Draaiknop
Temperatuurdisplay	analoog, in de kast
Binnenverlichting	LED
Aantal manden	2
Max. aantal manden (zie afbeelding)	2
Wielen	zwenkwielen
Type slot	mechanisch achteraf uitrustbaar
Afvoer voor dooiwater	ja
Bruto / netto gewicht	45 / 41,9 kg
Ook leverbaar zonder interieurverlichting als	EFI 1403
Accessoires	
Mand 270 mm / Mand 210 mm	7111009 / 7111039
Tussenschotten 270 mm / hoog rooster	7111031
Tussenschotten 210 mm / hoog rooster	7111784
Tussenschotten 270 mm / laag rooster	7111033
Tussenschotten 210 mm / laag rooster	7111787
Rubber stootblok, grijs	7266707
Steekslot voor glazen schuifdeksels	7043660
Schepijscontainer	7741721
Manden voor schepijscontainers	op aanvraag
Regelknop	op aanvraag
Scannerrail	7652061

EFI 1453

Breedte	625 mm
Bruto / netto volume	138 / 90 l
Buitenmaten in mm (b / d / h)	625 / 660 / 825
Binnenmaten in mm (b / d / h)	500 / 535 / 656
Zone voor productpresentatie (TDA) ¹	0,30
Energie-efficiëntieklasse ²	
Energieverbruik in 365 dagen ³	402 kWh
Klimaatklasse (energierichtlijn)	B
Temperatuurklasse (energierichtlijn)	C1
Klimaatklasse (veiligheidsnorm)	7
Omgevingstemperatuur ⁴	+10 °C tot +35 °C
Koelmiddel	R 600a
Geluidsniveau	42 dB(A)
Spanning / frequentie	220 - 240V~ / 50 Hz
Aansluitwaarde	1,5 A
Koelsysteem	statisch
Ontdooisysteem	handmatig
Temperatuurbereik	-10 °C tot -24 °C
Materiaal deksel	glazen schuifdeksel
Materiaal / kleur behuizing	staal / wit
Materiaal interieur	staal
Kleur afdekljst	grijs
Type besturing	Draaiknop
Temperatuurdisplay	analoog, in de kast
Binnenverlichting	LED
Aantal manden	2
Max. aantal manden (zie afbeelding)	2
Wielen	zwenkwielen
Type slot	mechanisch achteraf uitrustbaar
Afvoer voor dooiwater	ja
Bruto / netto gewicht	45 / 41,9 kg
Ook leverbaar zonder interieurverlichting als	EFI 1403
Accessoires	
Mand 270 mm / Mand 210 mm	7111009 / 7111039
Tussenschotten 270 mm / hoog rooster	7111031
Tussenschotten 210 mm / hoog rooster	7111784
Tussenschotten 270 mm / laag rooster	7111033
Tussenschotten 210 mm / laag rooster	7111787
Rubber stootblok, grijs	7266707
Steekslot voor glazen schuifdeksels	7043660
Schepijscontainer	7741721
Manden voor schepijscontainers	op aanvraag
Regelknop	op aanvraag
Scannerrail	7652061



EFE 6052

EFE 5152

Breedte	1885 mm
Bruto / netto volume	595 / 457 l
Buitenmaten in mm (b / d / h)	1885 / 660 / 825
Binnenmaten in mm (b / d / h)	1760 / 535 / 658
Zone voor productpresentatie (TDA) ¹	1,03
Energie-efficiëntieklasse ²	
Energieverbruik in 365 dagen ³	1111 kWh
Klimaatklasse (energierichtlijn)	B
Temperatuurklasse (energierichtlijn)	C1
Klimaatklasse (veiligheidsnorm)	7
Omgevingstemperatuur ⁴	+10°C tot +35°C
Koelmiddel	R 290
Geluidsniveau	52 dB(A)
Spanning / frequentie	220 - 240V~ / 50 Hz
Aansluitwaarde	2,5 A
Koelsysteem	statisch
Ontdooisysteem	handmatig
Temperatuurbereik	-10°C tot -24°C
Materiaal deksel	glazen schuifdeksel
Materiaal / kleur behuizing	staal / wit
Materiaal interieur	staal
Kleur afdeklust	grijs
Type besturing	Draaiknop
Temperatuursdisplay	analoog, in de kast
Binnenverlichting	LED
Aantal manden	0
Max. aantal manden	8
Wielen	zwenkwielen
Type slot	mechanisch achteraf uitrustbaar
Afvoer voor dooiwater	ja
Bruto / netto gewicht	92,1 / 81,9 kg
Ook leverbaar zonder interieurverlichting als	EFE 6002
Accessoires	
Mand 270 mm	7111011
Mand 210 mm	7111041
Tussenschotten 270 mm	7111029
Tussenschotten 210 mm	7111784
Rubber stootblok, grijs	7266707
Steekslot voor glazen schuifdeksels	7043660
Schepijscontainer	7741721
Manden voor schepijscontainers	op aanvraag
Regelknop	op aanvraag
Scannerrail	7652174

Breedte	1675 mm
Bruto / netto volume	520 / 398 l
Buitenmaten in mm (b / d / h)	1675 / 660 / 825
Binnenmaten in mm (b / d / h)	1555 / 535 / 658
Zone voor productpresentatie (TDA) ¹	0,91
Energie-efficiëntieklasse ²	
Energieverbruik in 365 dagen ³	1044 kWh
Klimaatklasse (energierichtlijn)	B
Temperatuurklasse (energierichtlijn)	C1
Klimaatklasse (veiligheidsnorm)	7
Omgevingstemperatuur ⁴	+10°C tot +35°C
Koelmiddel	R 290
Geluidsniveau	52 dB(A)
Spanning / frequentie	220 - 240V~ / 50 Hz
Aansluitwaarde	2,5 A
Koelsysteem	statisch
Ontdooisysteem	handmatig
Temperatuurbereik	-10°C tot -24°C
Materiaal deksel	glazen schuifdeksel
Materiaal / kleur behuizing	staal / wit
Materiaal interieur	staal
Kleur afdeklust	grijs
Type besturing	Draaiknop
Temperatuursdisplay	analoog, in de kast
Binnenverlichting	LED
Aantal manden	0
Max. aantal manden	7
Wielen	zwenkwielen
Type slot	mechanisch achteraf uitrustbaar
Afvoer voor dooiwater	ja
Bruto / netto gewicht	79,5 / 74,2 kg
Ook leverbaar zonder interieurverlichting als	EFE 5102
Accessoires	
Mand 270 mm	7111011
Mand 210 mm	7111041
Tussenschotten 270 mm	7111029
Tussenschotten 210 mm	7111784
Rubber stootblok, grijs	7266707
Steekslot voor glazen schuifdeksels	7043660
Schepijscontainer	7741721
Manden voor schepijscontainers	op aanvraag
Regelknop	op aanvraag
Scannerrail	7652066



EFE 4652

EFE 3852

Breedte	1465 mm
Bruto / netto volume	444 / 339 l
Buitenmaten in mm (b / d / h)	1465 / 660 / 825
Binnenmaten in mm (b / d / h)	1340 / 535 / 658
Zone voor productpresentatie (TDA) ¹	0,78
Energie-efficiëntieklasse ²	
Energieverbruik in 365 dagen ³	750 kWh
Klimaatklasse (energierichtlijn)	B
Temperatuurklasse (energierichtlijn)	C1
Klimaatklasse (veiligheidsnorm)	7
Omgevingstemperatuur ⁴	+10°C tot +35°C
Koelmiddel	R 290
Geluidsniveau	52 dB(A)
Spanning / frequentie	220 - 240V~ / 50 Hz
Aansluitwaarde	2,5 A
Koelsysteem	statisch
Ontdooisysteem	handmatig
Temperatuurbereik	-10°C tot -24°C
Materiaal deksel	glazen schuifdeksel
Materiaal / kleur behuizing	staal / wit
Materiaal interieur	staal
Kleur afdeklust	grijs
Type besturing	Draaiknop
Temperatuursdisplay	analoog, in de kast
Binnenverlichting	LED
Aantal manden	0
Max. aantal manden	6
Wielen	zwenkwielen
Type slot	mechanisch achteraf uitrustbaar
Afvoer voor dooiwater	ja
Bruto / netto gewicht	76,9 / 70,1 kg
Ook leverbaar zonder interieurverlichting als	EFE 4602
Accessoires	
Mand 270 mm	7111011
Mand 210 mm	7111041
Tussenschotten 270 mm	7111029
Tussenschotten 210 mm	7111784
Rubber stootblok, grijs	7266707
Steekslot voor glazen schuifdeksels	7043660
Schepijscontainer	7741721
Manden voor schepijscontainers	op aanvraag
Regelknop	op aanvraag
Scannerrail	7652065

Breedte	1255 mm
Bruto / netto volume	369 / 280 l
Buitenmaten in mm (b / d / h)	1255 / 660 / 825
Binnenmaten in mm (b / d / h)	1130 / 535 / 658
Zone voor productpresentatie (TDA) ¹	0,66
Energie-efficiëntieklasse ²	
Energieverbruik in 365 dagen ³	601 kWh
Klimaatklasse (energierichtlijn)	B
Temperatuurklasse (energierichtlijn)	C1
Klimaatklasse (veiligheidsnorm)	7
Omgevingstemperatuur ⁴	+10°C tot +35°C
Koelmiddel	R 290
Geluidsniveau	52 dB(A)
Spanning / frequentie	220 - 240V~ / 50 Hz
Aansluitwaarde	1,5 A
Koelsysteem	statisch
Ontdooisysteem	handmatig
Temperatuurbereik	-10°C tot -24°C
Materiaal deksel	glazen schuifdeksel
Materiaal / kleur behuizing	staal / wit
Materiaal interieur	staal
Kleur afdeklust	grijs
Type besturing	Draaiknop
Temperatuursdisplay	analoog, in de kast
Binnenverlichting	LED
Aantal manden	0
Max. aantal manden	5
Wielen	zwenkwielen
Type slot	mechanisch achteraf uitrustbaar
Afvoer voor dooiwater	ja
Bruto / netto gewicht	69,3 / 61,2 kg
Ook leverbaar zonder interieurverlichting als	EFE 3802
Accessoires	
Mand 270 mm	7111011
Mand 210 mm	7111041
Tussenschotten 270 mm	7111029
Tussenschotten 210 mm	7111784
Rubber stootblok, grijs	7266707
Steekslot voor glazen schuifdeksels	7043660
Schepijscontainer	7741721
Manden voor schepijscontainers	op aanvraag
Regelknop	op aanvraag
Scannerrail	7652064

¹ Gemeten conform EN 16901.

² Conform de EU-verordening 2019/2018.

³ Gemeten bij uitgeschakelde verlichting.

⁴ Geeft de omgevingstemperatuur aan waarbij het apparaat veilig kan worden gebruikt.



EFE 3052

Breedte	1045 mm
Bruto / netto volume	294 / 222 l
Buitenmaten in mm (b / d / h)	1045 / 660 / 825
Binnenmaten in mm (b / d / h)	920 / 535 / 658
Zone voor productpresentatie (TDA) ¹	0,54
Energie-efficiëntieklasse ²	
Energieverbruik in 365 dagen ³	528 kWh
Klimaatklasse (energierichtlijn)	B
Temperatuurklasse (energierichtlijn)	C1
Klimaatklasse (veiligheidsnorm)	7
Omgevingstemperatuur ⁴	+10 °C tot +35 °C
Koelmiddel	R 290
Geluidsniveau	52 dB(A)
Spanning / frequentie	220 - 240V~ / 50 Hz
Aansluitwaarde	1,5 A
Koelsysteem	statisch
Ontdooisysteem	handmatig
Temperatuurbereik	-10 °C tot -24 °C
Materiaal deksel	glazen schuifdeksel
Materiaal / kleur behuizing	staal / wit
Materiaal interieur	staal
Kleur afdeklijst	grijs
Type besturing / Temperatuurdisplay	Draaiknop / analoog, in de kast
Binnenverlichting	LED
Aantal manden	0
Max. aantal manden	4
Wielen	zwenkwielen
Type slot	mechanisch achteraf uitrustbaar
Afvoer voor dooiwater	ja
Bruto / netto gewicht	57,5 / 56,6 kg
Ook leverbaar zonder interieurverlichting als	EFE 3002
Accessoires	
Mand 270 mm	7111011
Mand 210 mm	7111041
Tussenschotten 270 mm	7111029
Tussenschotten 210 mm	7111784
Rubber stootblok, grijs	7266707
Steekslot voor glazen schuifdeksels	7043660
Schepijscontainer	7741721
Manden voor schepijscontainers	op aanvraag
Regelknop	op aanvraag
Scannerrail	7652063
Actie-ruimte-rek wit	9031196



EFE 2252

Breedte	835 mm
Bruto / netto volume	219 / 163 l
Buitenmaten in mm (b / d / h)	835 / 660 / 825
Binnenmaten in mm (b / d / h)	710 / 535 / 658
Zone voor productpresentatie (TDA) ¹	0,42
Energie-efficiëntieklasse ²	
Energieverbruik in 365 dagen ³	422 kWh
Klimaatklasse (energierichtlijn)	B
Temperatuurklasse (energierichtlijn)	C1
Klimaatklasse (veiligheidsnorm)	7
Omgevingstemperatuur ⁴	+10 °C tot +35 °C
Koelmiddel	R 600a
Geluidsniveau	42 dB(A)
Spanning / frequentie	220 - 240V~ / 50 Hz
Aansluitwaarde	1,5 A
Koelsysteem	statisch
Ontdooisysteem	handmatig
Temperatuurbereik	-10 °C tot -24 °C
Materiaal deksel	glazen schuifdeksel
Materiaal / kleur behuizing	staal / wit
Materiaal interieur	staal
Kleur afdeklijst	grijs
Type besturing / Temperatuurdisplay	Draaiknop / analoog, in de kast
Binnenverlichting	LED
Aantal manden	0
Max. aantal manden	3
Wielen	zwenkwielen
Type slot	mechanisch achteraf uitrustbaar
Afvoer voor dooiwater	ja
Bruto / netto gewicht	50,5 / 47 kg
Ook leverbaar zonder interieurverlichting als	EFE 2202
Accessoires	
Mand 270 mm	7111011
Mand 210 mm	7111041
Mand 195 mm	7111029
Tussenschotten 270 mm	7111784
Tussenschotten 210 mm	7266707
Tussenschotten 195 mm	7043660
Rubber stootblok, grijs	7741721
Steekslot voor glazen schuifdeksels	op aanvraag
Schepijscontainer	op aanvraag
Manden voor schepijscontainers	op aanvraag
Regelknop	7652062
Scannerrail	



EFE 1552

Breedte	625 mm
Bruto / netto volume	144 / 104 l
Buitenmaten in mm (b / d / h)	625 / 660 / 825
Binnenmaten in mm (b / d / h)	500 / 535 / 658
Zone voor productpresentatie (TDA) ¹	0,30
Energie-efficiëntieklasse ²	
Energieverbruik in 365 dagen ³	369 kWh
Klimaatklasse (energierichtlijn)	B
Temperatuurklasse (energierichtlijn)	C1
Klimaatklasse (veiligheidsnorm)	7
Omgevingstemperatuur ⁴	+10 °C tot +35 °C
Koelmiddel	R 600a
Geluidsniveau	42 dB(A)
Spanning / frequentie	220 - 240V~ / 50 Hz
Aansluitwaarde	1,5 A
Koelsysteem / Ontdooisysteem	statisch / handmatig
Temperatuurbereik	-10 °C tot -24 °C
Materiaal deksel	glazen schuifdeksel
Materiaal / kleur behuizing	staal / wit
Materiaal interieur	staal
Kleur afdeklijst	grijs
Type besturing / Temperatuurdisplay	Draaiknop / analoog, in de kast
Binnenverlichting	LED
Aantal manden	0
Max. aantal manden	2
Wielen	zwenkwielen
Type slot	mechanisch achteraf uitrustbaar
Afvoer voor dooiwater	ja
Bruto / netto gewicht	44 / 40,9 kg
Ook leverbaar zonder interieurverlichting als	EFE 1502
Accessoires	
Mand 270 mm	7111011
Mand 210 mm	7111041
Mand 195 mm	
Tussenschotten 270 mm	7111029
Tussenschotten 210 mm	7111784
Tussenschotten 195 mm	
Rubber stootblok, grijs	7266707
Steekslot voor glazen schuifdeksels	7043660
Schepijscontainer	7741721
Manden voor schepijscontainers	op aanvraag
Regelknop	op aanvraag
Scannerrail	7652061



EFE 1152

Breedte	751 mm
Bruto / netto volume	107 / 80 l
Buitenmaten in mm (b / d / h)	751 / 461 / 825
Binnenmaten in mm (b / d / h)	605 / 315 / 657
Zone voor productpresentatie (TDA) ¹	0,16
Energie-efficiëntieklasse ²	
Energieverbruik in 365 dagen ³	323 kWh
Klimaatklasse (energierichtlijn)	B
Temperatuurklasse (energierichtlijn)	C1
Klimaatklasse (veiligheidsnorm)	7
Omgevingstemperatuur ⁴	+10 °C tot +35 °C
Koelmiddel	R 600a
Geluidsniveau	42 dB(A)
Spanning / frequentie	220 - 240V~ / 50 Hz
Aansluitwaarde	1,5 A
Koelsysteem	statisch / handmatig
Temperatuurbereik	-10 °C tot -24 °C
Materiaal deksel	glazen schuifdeksel
Materiaal / kleur behuizing	staal / wit
Materiaal interieur	staal
Kleur afdeklijst	grijs
Type besturing / Temperatuurdisplay	Draaiknop / analoog
Binnenverlichting	Led, apart schakelbaar
Aantal manden	0
Max. aantal manden	3
Wielen	zwenkwielen
Type slot	mechanisch achteraf uitrustbaar
Afvoer voor dooiwater	ja
Bruto / netto gewicht	42,7 / 39 kg
Ook leverbaar zonder interieurverlichting als	EFE 1102
Accessoires	
Mand 270 mm	
Mand 210 mm	
Mand 195 mm	
Tussenschotten 270 mm	7112788
Tussenschotten 210 mm	
Tussenschotten 195 mm	
Rubber stootblok, grijs	
Steekslot voor glazen schuifdeksels	
Schepijscontainer	
Manden voor schepijscontainers	
Regelknop	
Scannerrail	
Actie-ruimte-rek wit	

¹ Gemeten conform EN 16901.

² Conform de EU-verordening 2019/2018.

³ Gemeten bij uitgeschakelde verlichting.

⁴ Geeft de omgevingstemperatuur aan waarbij het apparaat veilig kan worden gebruikt.



EFE 5100

EFE 4600

Breedte	1675 mm
Bruto / netto volume	503 / 449 l
Buitenmaten in mm (b / d / h)	1675 / 660 / 840
Binnenmaten in mm (b / d / h)	1550 / 535 / 632
Energie-efficiëntieklasse ¹	
Energieverbruik in 365 dagen	694 kWh
Klimaatklasse (energie richtlijn)	B
Temperatuurklasse (energie richtlijn)	C1
Klimaatklasse (veiligheidsnorm)	7
Omgevingstemperatuur ²	+10 °C tot +35 °C
Koelmiddel	R 290
Geluidsniveau	52 dB(A)
Spanning / frequentie	220-240V~ / 50 Hz
Aansluitwaarde	2,5 A
Koelsysteem	statisch
Ontdooisysteem	handmatig
Temperatuurbereik	-10 °C tot -24 °C
Materiaal deksel	aluminium schuifdeksel
Materiaal / kleur behuizing	staal / wit
Materiaal interieur	staal
Kleur afdekljst	grijs
Type besturing	Draaiknop
Temperatuurdisplay	analoog, in de kast
Aantal manden	0
Max. aantal manden	7
Wielen	zwenkwielen
Type slot	mechanisch achteraf uitrustbaar
Afvoer voor dooiwater	ja
Bruto / netto gewicht	72,5 / 67,2 kg
Accessoires	
Mand 270 mm	7111011
Mand 210 mm	7111041
Tussenschotten 270 mm	7111029
Tussenschotten 210 mm	7111784
Rubber stootblok, grijs	7266707
Steekslot voor aluminium deksels	7042835
Schepijscontainer	7741721
Manden voor schepijscontainers	op aanvraag
Regelknop	op aanvraag
Scannerrail	7652066
Actie-ruimte-rek wit	

Breedte	1465 mm
Bruto / netto volume	432 / 383 l
Buitenmaten in mm (b / d / h)	1465 / 660 / 840
Binnenmaten in mm (b / d / h)	1340 / 535 / 632
Energie-efficiëntieklasse ¹	
Energieverbruik in 365 dagen	692 kWh
Klimaatklasse (energie richtlijn)	B
Temperatuurklasse (energie richtlijn)	C1
Klimaatklasse (veiligheidsnorm)	7
Omgevingstemperatuur ²	+10 °C tot +35 °C
Koelmiddel	R 290
Geluidsniveau	52 dB(A)
Spanning / frequentie	220-240V~ / 50 Hz
Aansluitwaarde	2,5 A
Koelsysteem	statisch
Ontdooisysteem	handmatig
Temperatuurbereik	-10 °C tot -24 °C
Materiaal deksel	aluminium schuifdeksel
Materiaal / kleur behuizing	staal / wit
Materiaal interieur	staal
Kleur afdekljst	grijs
Type besturing	Draaiknop
Temperatuurdisplay	analoog, in de kast
Aantal manden	0
Max. aantal manden	6
Wielen	zwenkwielen
Type slot	mechanisch achteraf uitrustbaar
Afvoer voor dooiwater	ja
Bruto / netto gewicht	73,2 / 63,4 kg



EFE 3800

EFE 3000

EFE 2200

EFE 1500

Breedte	1255 mm
Bruto / netto volume	361 / 318 l
Buitenmaten in mm (b / d / h)	1255 / 660 / 840
Binnenmaten in mm (b / d / h)	1130 / 535 / 632
Energie-efficiëntieklasse ¹	
Energieverbruik in 365 dagen	633 kWh
Klimaatklasse (energie richtlijn)	B
Temperatuurklasse (energie richtlijn)	C1
Klimaatklasse (veiligheidsnorm)	7
Omgevingstemperatuur ²	+10 °C tot +35 °C
Koelmiddel	R 290
Geluidsniveau	52 dB(A)
Spanning / frequentie	220-240V~ / 50 Hz
Aansluitwaarde	1,5 A
Koelsysteem	statisch
Ontdooisysteem	handmatig
Temperatuurbereik	-10 °C tot -24 °C
Materiaal deksel	aluminium schuifdeksel
Materiaal / kleur behuizing	staal / wit
Materiaal interieur	staal
Kleur afdekljst	grijs
Type besturing	Draaiknop
Temperatuurdisplay	analoog, in de kast
Aantal manden	0
Max. aantal manden	5
Wielen	zwenkwielen
Type slot	mechanisch achteraf uitrustbaar
Afvoer voor dooiwater	ja
Bruto / netto gewicht	59,5 / 55 kg

Breedte	1045 mm
Bruto / netto volume	287 / 252 l
Buitenmaten in mm (b / d / h)	1045 / 660 / 840
Binnenmaten in mm (b / d / h)	920 / 535 / 632
Energie-efficiëntieklasse ¹	
Energieverbruik in 365 dagen	546 kWh
Klimaatklasse (energie richtlijn)	B
Temperatuurklasse (energie richtlijn)	C1
Klimaatklasse (veiligheidsnorm)	7
Omgevingstemperatuur ²	+10 °C tot +35 °C
Koelmiddel	R 290
Geluidsniveau	42 dB(A)
Spanning / frequentie	220-240V~ / 50 Hz
Aansluitwaarde	1,5 A
Koelsysteem	statisch
Ontdooisysteem	handmatig
Temperatuurbereik	-10 °C tot -24 °C
Materiaal deksel	aluminium schuifdeksel
Materiaal / kleur behuizing	staal / wit
Materiaal interieur	staal
Kleur afdekljst	grijs
Type besturing	Draaiknop
Temperatuurdisplay	analoog, in de kast
Aantal manden	0
Max. aantal manden	4
Wielen	zwenkwielen
Type slot	mechanisch achteraf uitrustbaar
Afvoer voor dooiwater	ja
Bruto / netto gewicht	58,5 / 51 kg

Breedte	835 mm
Bruto / netto volume	213 / 186 l
Buitenmaten in mm (b / d / h)	835 / 660 / 840
Binnenmaten in mm (b / d / h)	710 / 535 / 632
Energie-efficiëntieklasse ¹	
Energieverbruik in 365 dagen	413 kWh
Klimaatklasse (energie richtlijn)	B
Temperatuurklasse (energie richtlijn)	C1
Klimaatklasse (veiligheidsnorm)	7
Omgevingstemperatuur ²	+10 °C tot +35 °C
Koelmiddel	R 600a
Geluidsniveau	42 dB(A)
Spanning / frequentie	220-240V~ / 50 Hz
Aansluitwaarde	1,5 A
Koelsysteem	statisch
Ontdooisysteem	handmatig
Temperatuurbereik	-10 °C tot -24 °C
Materiaal deksel	aluminium schuifdeksel
Materiaal / kleur behuizing	staal / wit
Materiaal interieur	staal
Kleur afdekljst	grijs
Type besturing	Draaiknop
Temperatuurdisplay	analoog, in de kast
Aantal manden	0
Max. aantal manden	3
Wielen	zwenkwielen
Type slot	mechanisch achteraf uitrustbaar
Afvoer voor dooiwater	ja
Bruto / netto gewicht	52,2 / 47,5 kg

Breedte	625 mm
Bruto / netto volume	142 / 121 l
Buitenmaten in mm (b / d / h)	625 / 660 / 840
Binnenmaten in mm (b / d / h)	500 / 535 / 632
Energie-efficiëntieklasse ¹	
Energieverbruik in 365 dagen	365 kWh
Klimaatklasse (energie richtlijn)	B
Temperatuurklasse (energie richtlijn)	C1
Klimaatklasse (veiligheidsnorm)	7
Omgevingstemperatuur ²	+10 °C tot +35 °C
Koelmiddel	R 600a
Geluidsniveau	42 dB(A)
Spanning / frequentie	220-240V~ / 50 Hz
Aansluitwaarde	1,5 A
Koelsysteem	statisch
Ontdooisysteem	handmatig
Temperatuurbereik	-10 °C tot -24 °C
Materiaal deksel	aluminium schuifdeksel
Materiaal / kleur behuizing	staal / wit
Materiaal interieur	staal
Kleur afdekljst	grijs
Type besturing	Draaiknop
Temperatuurdisplay	analoog, in de kast
Aantal manden	0
Max. aantal manden	2
Wielen	zwenkwielen
Type slot	mechanisch achteraf uitrustbaar
Afvoer voor dooiwater	ja
Bruto / netto gewicht	47,8 / 42 kg

Accessoires	
Mand 270 mm	7111011
Mand 210 mm	7111041
Tussenschotten 270 mm	7111029
Tussenschotten 210 mm	7111784
Rubber stootblok, grijs	7266707
Steekslot voor aluminium deksels	7042835
Schepijscontainer	7741721
Manden voor schepijscontainers	op aanvraag
Regelknop	op aanvraag
Scannerrail	7652064
Actie-ruimte-rek wit	

Accessoires	
Mand 270 mm	7111011
Mand 210 mm	7111041
Tussenschotten 270 mm	7111029
Tussenschotten 210 mm	7111784
Rubber stootblok, grijs	7266707
Steekslot voor aluminium deksels	7042835
Schepijscontainer	7741721
Manden voor schepijscontainers	op aanvraag
Regelknop	op aanvraag
Scannerrail	7652063
Actie-ruimte-rek wit	9031196

Accessoires	
Mand 270 mm	7111011
Mand 210 mm	7111041
Tussenschotten 270 mm	7111029
Tussenschotten 210 mm	7111784
Rubber stootblok, grijs	7266707
Steekslot voor aluminium deksels	7042835
Schepijscontainer	7741721
Manden voor schepijscontainers	op aanvraag
Regelknop	op aanvraag
Scannerrail	7652062
Actie-ruimte-rek wit	

Accessoires	
Mand 270 mm	7111011
Mand 210 mm	7111041
Tussenschotten 270 mm	7111029
Tussenschotten 210 mm	7111784
Rubber stootblok, grijs	7266707
Steekslot voor aluminium deksels	7042835
Schepijscontainer	7741721
Manden voor schepijscontainers	op aanvraag
Regelknop	op aanvraag
Scannerrail	7652061
Actie-ruimte-rek wit	

Een overzicht van de voordelen

Vervangbare deurrubbers

De gemakkelijk vervangbare afdichting in het deksel van de kist zorgt voor een optimale hygiëne en een goede sluiting en verlengt de levensduur van de vrieskist.

Binnenruimte

Binnenruimte van robuust, gecoat plaatstaal voor een lange levensduur en eenvoudige reiniging.

Geen condenswater

Geen condenswater op de behuizing en een gemakkelijk te reinigen buitenkant voor een perfecte hygiëne.

Ingeschuimde condensor

Koelcondensor ingeschuimd in de buitenstenste schil voor een stille, trillingsarme werking.

Zeer effectieve isolatie

Geen energieverlies en optimale energie-efficiëntie door zeer doeltreffende isolatie.



Ergonomische verzonken greep

Doorlopende ergonomisch verzonken greep voor comfortabel openen en sluiten.

Ledverlichting

Optimale overzichtelijkheid door ledverlichting in de binnenruimte.

Extreem robuuste kist

Uiterst robuuste, stabiele en torsievrije kist zelfs voor intensieve belastingen.



Robuust slot

Zekerheid dat er geen ongeoorloofde toegang is door robuust slot.

Natuurlijk en HFK-vrij koelmiddel R 600a

Meer energie-efficiëntie en duurzaamheid door natuurlijk en HFK-vrij koelmiddel R 600a in combinatie met krachtige compressoren.

Stabiele zwenkwielen

Stabiele zwenkwielen vergemakkelijken het vervoer en maken het schoonmaken van de vloer onder de kist eenvoudig.



Stevig kistdeksel

Het stevige deksel van de vrieskist (roestvrij staal of wit) kan ook als extra werkblad worden gebruikt.

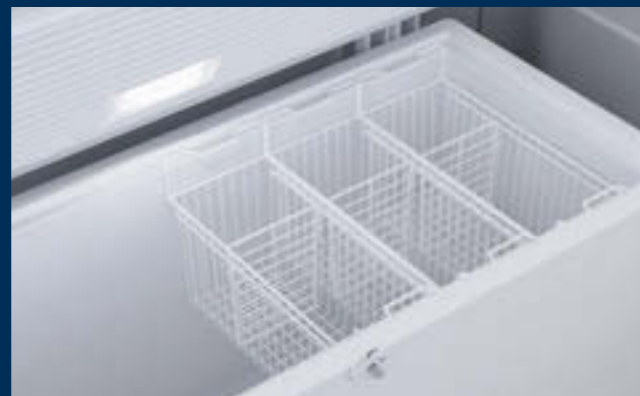

Stevige draadmanden om te hangen

Betere overzichtelijkheid en flexibiliteit in de verdeling van de artikelen door stabiele draadmanden om op te hangen.



Analoog temperatuurdisplay

Meer opslagveiligheid dankzij analoog temperatuurdisplay met aanduiding van de binnentemperatuur tot op de graad precies, instelbaar van -14 °C tot -24 °C.

Frost
Protect

Maximale flexibiliteit bij de keuze van de opstelplaats door uitgebreid omgevingstemperatuurbereik van -15 °C tot +43 °C.

Stop
Frost

Minder vaak ontdooien dankzij ijsvrij vriesvak door StopFrost-systeem evenals moeiteloos herhaald openen door het voorkomen van onderdruk.



EFL 6056

EFL 6055

Breedte	1885 mm
Volume	542 l
Buitenmaten in mm (b / d / h)	1885 / 702 / 825
Binnenmaten in mm (b / d / h)	1760 / 535 / 610
Energie-efficiëntieklasse ¹	
Energieverbruik in 365 dagen ²	309 kWh
Klimaatklasse (energiegerichtlijn)	SN-ST
Omgevingstemperatuur ³	-15 °C tot +43 °C
Koelmiddel	R 600a
Uitgestoten luchtgeluid	33 dB(A)
Klasse van uitgestoten luchtgeluid	B
Spanning / frequentie	220 - 240V~ / 50 Hz
Aansluitwaarde	1,5 A
Koelsysteem	statisch
Ontdooisysteem	handmatig
Temperatuurbereik	-14 °C tot -24 °C
Materiaal dekset	edelstaal
Materiaal / kleur behuizing	staal / wit
Materiaal interieur	voorgecoat staal
Kleur afdekljst	grijs
Type besturing	Draaiknop
Invriescapaciteit per 24 uur	15 kg
Bewaartijd bij stroomuitval	42 h
Temperatuursdisplay	analoog
Binnenverlichting	LED
Aantal manden	3
Max. aantal manden	8
Type handvat	greep
Wielen	zwenkwielen
Type slot	mechanisch
Afvoer voor dooiwater	ja
Bruto / netto gewicht	99 / 89 kg
Accessoires	
Mand 270 mm	7111045
Mand 210 mm	7111047
Wielenset ⁴	9882600

Breedte	1885 mm
Volume	542 l
Buitenmaten in mm (b / d / h)	1885 / 702 / 825
Binnenmaten in mm (b / d / h)	1760 / 535 / 610
Energie-efficiëntieklasse ¹	
Energieverbruik in 365 dagen ²	309 kWh
Klimaatklasse (energiegerichtlijn)	SN-ST
Omgevingstemperatuur ³	-15 °C tot +43 °C
Koelmiddel	R 600a
Uitgestoten luchtgeluid	33 dB(A)
Klasse van uitgestoten luchtgeluid	B
Spanning / frequentie	220 - 240V~ / 50 Hz
Aansluitwaarde	1,5 A
Koelsysteem	statisch
Ontdooisysteem	handmatig
Temperatuurbereik	-14 °C tot -24 °C
Materiaal dekset	staal
Materiaal / kleur behuizing	staal / wit
Materiaal interieur	voorgecoat staal
Kleur afdekljst	grijs
Type besturing	Draaiknop
Invriescapaciteit per 24 uur	15 kg
Bewaartijd bij stroomuitval	48 h
Temperatuursdisplay	analoog
Binnenverlichting	LED
Aantal manden	3
Max. aantal manden	8
Type handvat	greep
Wielen	zwenkwielen
Type slot	mechanisch
Afvoer voor dooiwater	ja
Bruto / netto gewicht	99 / 89 kg
Accessoires	
Mand 270 mm	7111045
Mand 210 mm	7111047
Wielenset ⁴	9882600

Breedte	1465 mm
Volume	404 l
Buitenmaten in mm (b / d / h)	1465 / 702 / 825
Binnenmaten in mm (b / d / h)	1340 / 535 / 610
Energie-efficiëntieklasse ¹	
Energieverbruik in 365 dagen ²	265 kWh
Klimaatklasse (energiegerichtlijn)	SN-T
Omgevingstemperatuur ³	-15 °C tot +43 °C
Koelmiddel	R 600a
Uitgestoten luchtgeluid	33 dB(A)
Klasse van uitgestoten luchtgeluid	B
Spanning / frequentie	220 - 240V~ / 50 Hz
Aansluitwaarde	1,5 A
Koelsysteem	statisch
Ontdooisysteem	handmatig
Temperatuurbereik	-14 °C tot -24 °C
Materiaal dekset	edelstaal
Materiaal / kleur behuizing	staal / wit
Materiaal interieur	voorgecoat staal
Kleur afdekljst	grijs
Type besturing	Draaiknop
Invriescapaciteit per 24 uur	13 kg
Bewaartijd bij stroomuitval	46 h
Temperatuursdisplay	analoog
Binnenverlichting	LED
Aantal manden	2
Max. aantal manden	6
Type handvat	greep
Wielen	zwenkwielen
Type slot	mechanisch
Afvoer voor dooiwater	ja
Bruto / netto gewicht	90 / 81 kg
Accessoires	
Mand 270 mm	7111045
Mand 210 mm	7111047
Wielenset ⁴	9882600

EFL 4656

EFL 4655

EFL 3056

EFL 3055

Breedte	1465 mm
Volume	404 l
Buitenmaten in mm (b / d / h)	1465 / 702 / 825
Binnenmaten in mm (b / d / h)	1340 / 535 / 610
Energie-efficiëntieklasse ¹	
Energieverbruik in 365 dagen ²	265 kWh
Klimaatklasse (energiegerichtlijn)	SN-T
Omgevingstemperatuur ³	-15 °C tot +43 °C
Koelmiddel	R 600a
Uitgestoten luchtgeluid	33 dB(A)
Klasse van uitgestoten luchtgeluid	B
Spanning / frequentie	220 - 240V~ / 50 Hz
Aansluitwaarde	1,5 A
Koelsysteem	statisch
Ontdooisysteem	handmatig
Temperatuurbereik	-14 °C tot -24 °C
Materiaal dekset	edelstaal
Materiaal / kleur behuizing	staal / wit
Materiaal interieur	voorgecoat staal
Kleur afdekljst	grijs
Type besturing	Draaiknop
Invriescapaciteit per 24 uur	13 kg
Bewaartijd bij stroomuitval	46 h
Temperatuursdisplay	analoog
Binnenverlichting	LED
Aantal manden	2
Max. aantal manden	6
Type handvat	greep
Wielen	zwenkwielen
Type slot	mechanisch
Afvoer voor dooiwater	ja
Bruto / netto gewicht	90 / 81 kg
Accessoires	
Mand 270 mm	7111045
Mand 210 mm	7111047
Wielenset ⁴	9882600

Breedte	1465 mm
Volume	404 l
Buitenmaten in mm (b / d / h)	1465 / 702 / 825
Binnenmaten in mm (b / d / h)	1340 / 535 / 610
Energie-efficiëntieklasse ¹	
Energieverbruik in 365 dagen ²	265 kWh
Klimaatklasse (energiegerichtlijn)	SN-T
Omgevingstemperatuur ³	-15 °C tot +43 °C
Koelmiddel	R 600a
Uitgestoten luchtgeluid	33 dB(A)
Klasse van uitgestoten luchtgeluid	B
Spanning / frequentie	220 - 240V~ / 50 Hz
Aansluitwaarde	1,5 A
Koelsysteem	statisch
Ontdooisysteem	handmatig
Temperatuurbereik	-14 °C tot -24 °C
Materiaal dekset	edelstaal
Materiaal / kleur behuizing	staal / wit
Materiaal interieur	voorgecoat staal
Kleur afdekljst	grijs
Type besturing	Draaiknop
Invriescapaciteit per 24 uur	13 kg
Bewaartijd bij stroomuitval	46 h
Temperatuursdisplay	analoog
Binnenverlichting	LED
Aantal manden	2
Max. aantal manden	6
Type handvat	greep
Wielen	zwenkwielen
Type slot	mechanisch
Afvoer voor dooiwater	ja
Bruto / netto gewicht	90 / 81 kg
Accessoires	
Mand 270 mm	7111045
Mand 210 mm	7111047
Wielenset ⁴	9882600

Breedte	1045 mm
Volume	266 l
Buitenmaten in mm (b / d / h)	1045 / 702 / 825
Binnenmaten in mm (b / d / h)	920 / 535 / 610
Energie-efficiëntieklasse ¹	
Energieverbruik in 365 dagen ²	222 kWh
Klimaatklasse (energiegerichtlijn)	SN-T
Omgevingstemperatuur ³	-15 °C tot +43 °C
Koelmiddel	R 600a
Uitgestoten luchtgeluid	33 dB(A)
Klasse van uitgestoten luchtgeluid	B
Spanning / frequentie	220 - 240V~ / 50 Hz
Aansluitwaarde	1,5 A
Koelsysteem	statisch
Ontdooisysteem	handmatig
Temperatuurbereik	-14 °C tot -24 °C
Materiaal dekset	edelstaal
Materiaal / kleur behuizing	staal / wit
Materiaal interieur	voorgecoat staal
Kleur afdekljst	grijs
Type besturing	Draaiknop
Invriescapaciteit per 24 uur	10 kg
Bewaartijd bij stroomuitval	38 h
Temperatuursdisplay	analoog
Binnenverlichting	LED
Aantal manden	2
Max. aantal manden	4
Type handvat	greep
Wielen	zwenkwielen
Type slot	mechanisch
Afvoer voor dooiwater	ja
Bruto / netto gewicht	75 / 68 kg
Accessoires	
Mand 270 mm	7111045
Mand 210 mm	7111047
Wielenset ⁴	9882600

Breedte	1045 mm
Volume	266 l
Buitenmaten in mm (b / d / h)	1045 / 702 / 825
Binnenmaten in mm (b / d / h)	920 / 535 / 610
Energie-efficiëntieklasse ¹	
Energieverbruik in 365 dagen ²	222 kWh
Klimaatklasse (energiegerichtlijn)	SN-T
Omgevingstemperatuur ³	-15 °C tot +43 °C
Koelmiddel	R 600a
Uitgestoten luchtgeluid	33 dB(A)
Klasse van uitgestoten luchtgeluid	B
Spanning / frequentie	220 - 240V~ / 50 Hz
Aansluitwaarde	1,5 A
Koelsysteem	statisch
Ontdooisysteem	handmatig
Temperatuurbereik	-14 °C tot -24 °C
Materiaal dekset	staal
Materiaal / kleur behuizing	staal / wit
Materiaal interieur	voorgecoat staal
Kleur afdekljst	grijs
Type besturing	Draaiknop
Invriescapaciteit per 24 uur	10 kg
Bewaartijd bij stroomuitval	38 h
Temperatuursdisplay	analoog
Binnenverlichting	LED
Aantal manden	2
Max. aantal manden	4
Type handvat	greep
Wielen	zwenkwielen
Type slot	mechanisch
Afvoer voor dooiwater	ja
Bruto / netto gewicht	75 / 68 kg
Accessoires	
Mand 270 mm	7111045
Mand 210 mm	7111047
Wielenset ⁴	9882600

1 Conform de EU-verordening 2019/2018.
 2 Gemeten bij uitgeschakelde verlichting.
 3 Geeft de omgevingstemperatuur aan waarbij het apparaat veilig kan worden gebruikt.
 4 bestaande uit 2 wielen met rem, 2 wielen zonder rem, montage materiaal.

Een overzicht van de voordelen

Brandingsopties

Individuele brandingsopties op het display, op de behuizing en het deurframe verhogen de aandacht voor producten of een bedrijf en ondersteunen de verkoopbevordering.

Energie-efficiënt display

Het display, verlicht met energiezuinige ledlampen, verhoogt de aandacht voor het apparaat en de inhoud. Het displaypaneel kan worden aangepast en parallel aan de binnenverlichting worden geschakeld. Voor de behuizing en het deurframe zijn diverse kleuropties beschikbaar.



Dynamisch koelsysteem

Het krachtige, dynamische koelsysteem zorgt voor een snelle koeling van vers opgeslagen levensmiddelen en een gelijkmatige koeltemperatuur in de hele binnenruimte.

Deur van isolatieglas voorkomt koudeverlies

De isolerende glazen deur met driedubbele beglazing voorkomt koudeverlies en condensvorming.

Stevig draagplateau

De stevige draagroosters hebben een kunststofcoating en een extreme draagkracht tot 50 kg. Gemakkelijk te verwijderen bij 90°-deuropening.

Diepgetrokken binnenruimte

De diepgetrokken binnenruimte van voedselveilig polystyreen is geurloos, zeer robuust en duurzaam. Dankzij de grote, gemakkelijk te reinigen hoeken is een perfecte hygiëne mogelijk.

Milieuvriendelijk koelmiddel

Het natuurlijke en milieuvriendelijke koelmiddel R 290 is HFK-vrij en zeer energiezuinig in combinatie met krachtige compressoren.



FDv 4643

No Frost

NoFrost-module

De NoFrost-module is achter het display aangebracht en zorgt voor een maximale benutting van de binnenruimte.



Verticale ledverlichting

De verticale ledverlichting aan beide zijden zorgt voor een goede verlichting van de binnenruimte en draagt bij aan de verkoopbevordering door een optimale productpresentatie.

Robuuste stanggreep

De stevige stanggreep is ergonomisch, gemakkelijk vast te pakken en eenvoudig te reinigen.

Anti-condensfolie

De speciale anti-condensfolie vertraagt het beslaan van de deur na openen en sluiten aanzienlijk en zorgt zo altijd voor een optimaal zicht op de opgeslagen producten.

Robuust slot

Het robuuste slot voorkomt ongewenste toegang.

Digitaal temperatuurdisplay

Het digitale temperatuurdisplay geeft informatie over de ingestelde temperatuur in de binnenruimte en dat tot op de graad precies. Via de precieze elektronica kan de temperatuur worden ingesteld van -10°C tot -25°C.

Optimale productpresentatie voor diepvriesproducten

Een aantrekkelijke productpresentatie is een doorslaggevende voorwaarde om de aandacht van klanten op de producten te vestigen. De moderne en energiezuinige vriesapparaten met glazen deur in aantrekkelijk antraciet aluminiumdesign bieden verkoopondersteunende pluspunten: De verticale ledverlichting aan beide zijden zorgt voor een uitstekende verlichting van de binnenruimte. Dankzij een speciale anti-condensfolie wordt het beslaan van de binnenkant aanzienlijk vertraagd wanneer de glazen deur wordt geopend, waardoor een goed en onbelemmerd zicht op de producten mogelijk is. De nieuw geïntegreerde Air-Stream-Breaker in combinatie met de verbeterde isolatie van de glazen deur voorkomt watercondensatie op de deur, zodat het beste zicht op de producten altijd gegarandeerd is.

Vrieskisten



Schepijscontainers

Deze roestvrijstalen, schepijscontainers hebben een inhoud van 5 liter, zijn robuust gemaakt en zijn bijzonder eenvoudig schoon te maken. Ze zorgen voor perfecte hygiëne en passen moeiteloos in de manden van de Liebherr-ijsconservatoren.



Manden voor schepijscontainers

De stevige manden voor schepijscontainers zijn speciaal ontworpen voor de EFI/EFE-ijsconservatoren. De containers kunnen optimaal in de manden worden geplaatst, zodat het schepijs perfect wordt gepresenteerd en gemakkelijk kan worden geportioneerd bij de verkoop.



Tussenschot

Het tussenschot voor manden draagt bij aan een optimale presentatie van de producten en helpt om de binnenruimte flexibel in te delen.



Inhangmanden

In de inhangmanden kunnen de producten overzichtelijk worden gepresenteerd.



Steekslot voor geschuimde deksels

Om de inhoud van de kist te beveiligen, kan bij alle modellen een steekslot worden gebruikt. Steekslot voor geschuimde deksels passend voor alle EFE-modellen.



Steekslot voor glazen schuifdeksels

Om de inhoud van de kist te beveiligen, kan bij alle modellen een steekslot worden gebruikt. Steekslot voor glazen schuifdeksels passend voor alle EFI- en EFE-modellen.



Externe thermostaatknop

In de standaardconfiguratie is de thermostaat verborgen om geknoei te voorkomen. Deze optionele externe thermostaatknop maakt een eenvoudige temperatuurregeling mogelijk zonder gereedschap. Dit kan handig zijn waar vriezers niet toegankelijk zijn voor het publiek.



Scannerrail

Prijsetiketten, scancodes of individuele reclameboodschappen kunnen op de praktische scannerrail worden aangebracht en perfect worden afgelezen. Voor een snel overzicht.



Glazen top

De stevige vitrine van gehard veiligheidsglas beschermt het schepijs tegen besmetting tijdens de verkoop en zorgt ervoor dat de producten op een aantrekkelijke manier worden gepresenteerd. De extra diepe voorkant van de vitrine zorgt voor een uitstekend zicht op de producten en betekent dat klanten altijd een goed zicht hebben vanuit verschillende hoeken op de aangeboden waren. De LED-binnenverlichting draagt hier ook aan bij. Wafelhouders, servetten en andere typische ijsaccessoires kunnen gemakkelijk op het vlakke gedeelte worden geplaatst.

Vrieskisten



Action-Area-Rack

Het Action-Area-Rack van Liebherr is een accessoire waarmee koelkasten, diepvriezers, vrieskasten en drankkoelers van Liebherr flexibel en modulair boven elkaar geplaatst kunnen worden.

Vriesapparaten voor verkoopbevordering



Mand

De stevige mand heeft een inhoudscapaciteit van 30 liter.



Tussenschot voor de mand

De tussenschotten voor manden dragen bij aan een optimale presentatie van de producten en helpen om de binnenruimte flexibel in te delen.



Scannerrail

Prijkaartjes en scancodes kunnen in de praktische scannerrail worden afgelezen. Gewoon aan de voorkant van de roosters opsteken! Zo kan de klant de prijzen snel en overzichtelijk zien.



Draagrooster kunststof gecoat

De met kunststof gecoate draagroosters zijn in hoogte verstelbaar en maken een variabel gebruik van de binnenruimte mogelijk voor verschillende diepvriesproducten. De fijnmazige roosters zijn extreem belastbaar en zorgen dat de producten altijd stevig staan.



Set verbindingslementen

Om het beschikbare vloeroppervlak optimaal te benutten, kunnen toogkoelers of -vriezers met behulp van de verbindingslementen veilig boven elkaar worden geplaatst.



Ons professionele assortiment

Professionele apparaten van Liebherr vindt u overal waar veel belang wordt gehecht aan service en goed advies.

Een overzicht van andere Liebherr-apparaten is te vinden in onze catalogus Koelen en vriezen Professioneel. Te downloaden via www.liebherr-professional.be



BIM-gegevens zijn direct beschikbaar

De samenwerking tussen Liebherr-Hausgeräte en Specifi® geeft planners en dealers wereldwijd toegang tot een digitale Liebherr-Hausgeräte-bibliotheek met BIM-modellen. Compatibel met AutoCAD® en Revit. home.liebherr.com/bimdata



Meer informatie over onze technische gegevens vindt u hier: www.liebherr-professional.be

Technische wijzigingen, fouten en afwijkingen in beeld en tekst zijn voorbehouden.
Kleuren kunnen afwijken als gevolg van mediatechnologie. Voor actuele informatie zie www.liebherr-professional.be
Printed in Croatia by STEGA TISAK d.o.o. 7901 876-00/02.2024



Liebherr Appliances Belgium N.V.
Preflexbaan 162-165, B-1740 Ternat
Tel. +31 2 456 00 39 – www.liebherr-professional.be

